



ВИБРОПЛИТА

MVC-T90R

РУКОВОДСТВО ПО ЭКСПЛУАТАЦИИ

**Благодарим Вас за Ваш выбор.
Пожалуйста, внимательно
прочитайте настоящее руководство
перед началом эксплуатации и
сохраните его для обращения в
будущем.**



MIKASA SANGYO CO.,LTD.

402-06901

СОДЕРЖАНИЕ

1. Предисловие	3
2. Назначение, рекомендации, устройство и силовая передача	3
3. Символы-предупреждения	4
4. Требования техники безопасности	4
4.1 Общие требования	4
4.2 Заправка топливом	4
4.3 Расположение и вентиляция	5
4.4 Подготовка к запуску	5
4.5 Эксплуатация	5
4.6 Подъем	5
4.7 Транспортировка и хранение	6
4.8 Техническое обслуживание	6
4.9 Наклейки	7
4.10 Условные обозначения	8
5. Технические характеристики	9
5.1 Виброплита	9
5.2 Двигатель	9
6. Параметры и устройство	10
6.1 Габариты	10
6.2 Устройство	11
7. Предэксплуатационный осмотр	12
8. Эксплуатация	14
8.1 Запуск	14
8.2 Порядок работы	15
9. Остановка машины	16
10. Транспортировка	17
10.1 Погрузка и выгрузка	17
10.2 Меры предосторожности	17
11. Хранение	17
12. Периодическое обслуживание и регулировка	18
12.1 График обслуживания	18
12.2 Замена моторного масла	19
12.3 Чистка воздушного фильтра	19
12.4 Проверка/замена приводного ремня и муфты сцепления	19
12.5 Проверка и замена масла виброустановки	19
13. Устранение неисправностей	20

1. Предисловие

- Настоящее руководство содержит информацию о порядке эксплуатации и технического обслуживания виброплиты. Пожалуйста, внимательно прочитайте данный документ перед началом выполнения работ.
- Сохраните руководство по эксплуатации.
- По вопросам, касающимся двигателя, см. соответствующее руководство по эксплуатации.
- Для заказа запасных частей, раскладок, инструкций по обслуживанию и ремонту обращайтесь в магазин, где была приобретена техника, в отдел продаж нашей компании или службу запасных частей Mikasa. С перечнем запасных частей можно ознакомиться на нашей странице: <http://www.mikasa.com> (см. Mikasa WEB parts lists).

Иллюстрации, приведенные в настоящем руководстве, могут немного отличаться от изделия, приобретенного Вами.

2. Назначение, рекомендации, устройство и силовая передача

Назначение

Виброплита предназначена для уплотнения и выравнивания грунта посредством вибрации плиты, приводимой в движение ротором, расположенном в корпусе.

Данная машина подходит для выравнивания грунта, гравийного и асфальтового покрытия.

Рекомендации по применению

Виброплиты не используются для работы с поверхностью, содержащей большое количество влаги (особенно глинистым грунтом), а также для выравнивания каменистых участков, поскольку не обладают достаточной силой уплотнения. Основной областью применения виброплит являются покрытия с гладкой поверхностью (неэффективны в условиях, требующих интенсивной трамбовки). Для сильного уплотнения грунта рекомендуется использовать трамбовщики, виброуплотнители или вибрационные катки.

Устройство



В верхней части машины установлена рукоятка, кожух ременной передачи, бачок для разбрызгивания воды (поливки) и защитная рама, закрепленные на основании двигателя. Двигатель смонтирован на резиновом амортизаторе, установленном на вибрационной плите. В нижней части машины расположена плита и виброустановка с вращающимся эксцентриковым валом. Крутящий момент через центробежную муфту, установленную на выходном валу двигателя, передается на эксцентриковый вал посредством ременной передачи.

Силовая передача

На виброплите используется одноцилиндровый двигатель с воздушным охлаждением; на выходном валу установлена центробежная муфта сцепления. Вращательное движение от двигателя передается через шкив, установленный на барабане сцепления, на шкив виброустановки посредством ремня. Данный шкив приводит в движение эксцентриковый вал, который, в свою очередь, передает вибрацию на плиту. Колебание плиты заставляет машину двигаться вперед. Вибрация вкупе с весом оборудования позволяет выполнять уплотнение поверхности.

3. Символы-предупреждения







В качестве предупреждающего символа в руководстве и на наклейках используется восклицательный знак, заключенный в треугольник () . Обязательно соблюдайте инструкции, сопровождаемые данным символом.

 ОПАСНО	Высокий уровень опасности. Несоблюдение инструкций приведет к серьезной травме или смертельному исходу.
 ОСТОРОЖНО	Несоблюдение инструкций может привести к серьезной травме или смертельному исходу.
 ВНИМАНИЕ	Несоблюдение инструкций может привести к травме.



Сообщения, не содержащие символ , предупреждают о возможности повреждения оборудования в случае несоблюдения инструкций.

4. Требования техники безопасности



4.1 Общие требования

 ОСТОРОЖНО	<ul style="list-style-type: none"> Условия, в которых запрещается эксплуатировать оборудование: <ul style="list-style-type: none"> В состоянии крайней усталости. После приема медицинских препаратов. В состоянии алкогольного опьянения. 	
 ВНИМАНИЕ	<ul style="list-style-type: none"> Внимательно прочитайте руководство по эксплуатации и соблюдайте инструкции. По вопросам, связанным с эксплуатацией двигателя см. соответствующее руководство. Изучите устройство виброплиты. В целях безопасности надевайте индивидуальные средства защиты (каску, прочную обувь, наушники и т.п.) и подходящую одежду. Выполняйте осмотр техники перед каждой эксплуатацией. Содержите наклейки в чистоте. В случае повреждения или утери наклейки подлежат замене. Останавливайте двигатель перед выполнением обслуживания техники. Храните машину в недоступном для детей месте. Если машина оснащена электростартером, извлекайте ключ из замка. Заглушите двигатель и поставьте виброплиту на ровную и плоскую поверхность перед выполнением осмотра и обслуживания. Если машина оснащена электростартером, отсоедините провода АКБ. Категорически запрещается вносить какие-либо изменения в устройство оборудования. 	   

4.2 Заправка топливом

 ОПАСНО	<ul style="list-style-type: none"> Во время заправки: <ul style="list-style-type: none"> Обеспечьте достаточную вентиляцию. Заглушите двигатель и дождитесь его остывания. Поставьте машину на ровную поверхность, вдали от легковоспламеняющихся материалов. Избегайте проливания горючего. Не заливайте топливо до края горловины. Плотно заворачивайте крышку бака после заправки. 	 
---	--	--

4.3 Расположение и вентиляция

	<ul style="list-style-type: none"> • Запрещается включать машину в закрытых помещениях с недостаточной вентиляцией. Выхлопные газы токсичны. • Запрещается выполнять работы рядом с открытым огнем. 	
---	---	---

4.4 Подготовка к запуску

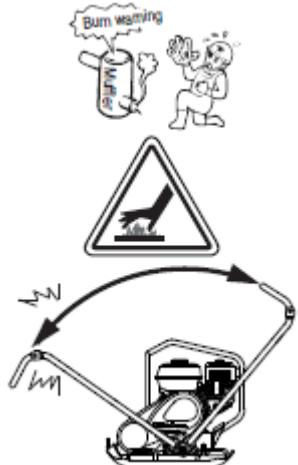

	<ul style="list-style-type: none"> • Проверьте затяжку креплений. Ослабление креплений в результате вибрации может привести к серьезным повреждениям оборудования.
---	---

4.5 Эксплуатация

	<ul style="list-style-type: none"> • Осмотрите район выполнения работ на предмет наличия препятствий и посторонних лиц перед началом эксплуатации. • Удерживайте устойчивое положение. • Двигатель и глушитель нагреваются до высокой температуры. Не дотрагивайтесь до них во время работы и сразу после выключения двигателя. • Немедленно остановитесь при появлении признаков неисправности оборудования. • Заглушите двигатель перед тем, как покинуть машину. Также заглушите двигатель и закройте топливный кран во время транспортировки. • Виброплита оснащена поворотной рукояткой, облегчающей процесс работы. Крепко удерживайте ее во время эксплуатации. 	
---	--	--

4.6 Подъем оборудования



Для погрузки/выгрузки используйте подъемный кран, к эксплуатации которого должны допускаться только квалифицированные специалисты.

	<ul style="list-style-type: none"> • Перед подъемом оборудования проверьте его состояние (скоба, амортизатор и крепления). • Заглушите двигатель и закройте топливный кран. • Используйте трос с подходящими параметрами. • Зацепите крюк за точку, предусмотренную конструкцией. • Убедитесь, что под машиной, находящейся в поднятом положении, отсутствуют посторонние лица и животные. • Не поднимайте виброплиту на слишком большую высоту. 	
	<ul style="list-style-type: none"> • Для перемещения вручную используйте специальные ручки. Запрещается использовать рукоятку управления для перемещения и подъема виброплиты. Для подъема машины с помощью крана предусмотрена специальная сцепная точка под крюк. 	

4.7 Транспортировка и хранение

 <p>ОСТОРОЖНО</p>	<ul style="list-style-type: none">• Заглушите двигатель.• Дождитесь остывания оборудования перед его транспортировкой.• Слейте топливо перед транспортировкой.• Надежно закрепите виброплиту во избежание ее самостоятельного перемещения и падения.
---	---

4.8 Техническое обслуживание

 <p>ОСТОРОЖНО</p>	<ul style="list-style-type: none">• Техническое обслуживание выполняется для поддержания оборудования в рабочем состоянии.• Заглушите двигатель и дождитесь полного остывания машины перед выполнением обслуживания. В противном случае существует высокая вероятность получения ожогов, поскольку глушитель, двигатель и виброустановка нагреваются во время эксплуатации до очень высоких температур.	
 <p>ВНИМАНИЕ</p>	<ul style="list-style-type: none">• Во избежание несчастного случая всегда выключайте двигатель перед выполнением осмотра и регулировки (настройки).• После обслуживания проверьте состояние и подтяните все крепежные детали.• Если для обслуживания требуется демонтаж оборудования, см. соответствующее руководство по обслуживанию.	

4.9 Наклейки

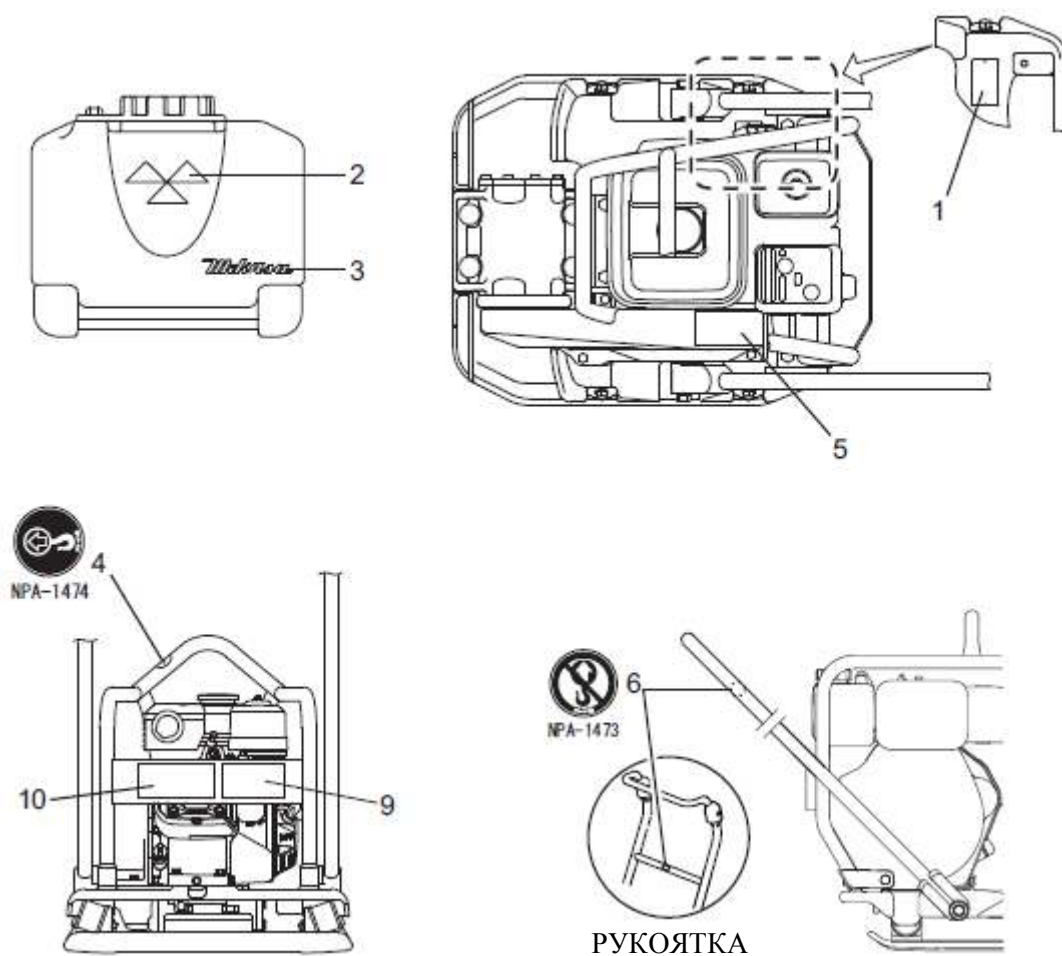







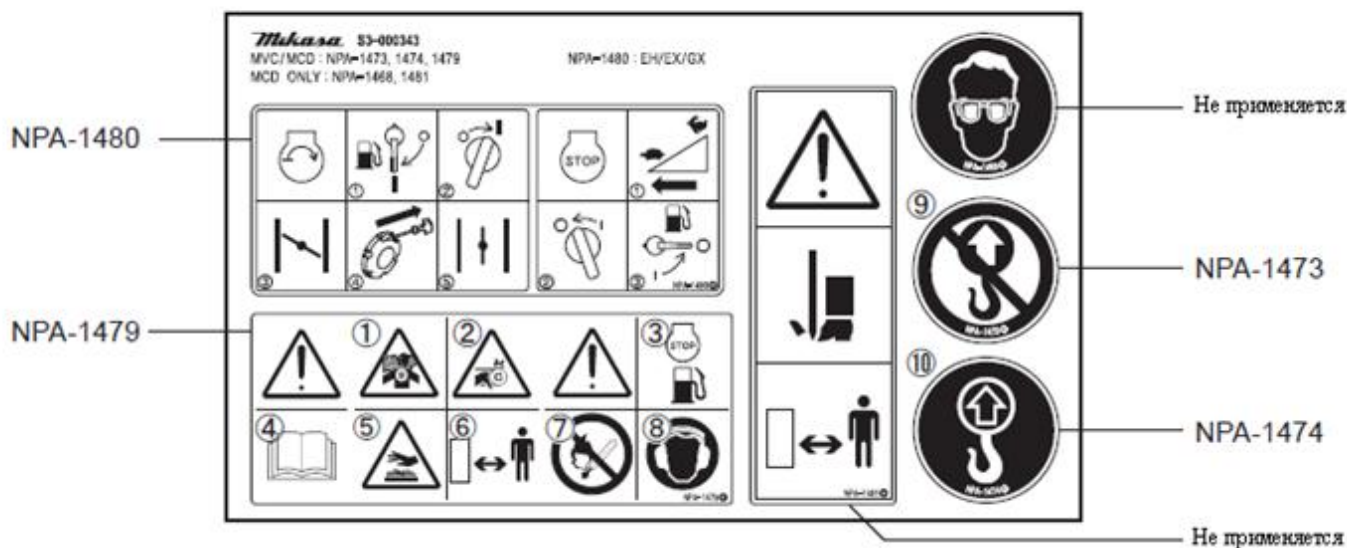



№	Артикул	Наименование	Кол-во	№ наклейки	Примечание
1	—	Шильдик (серийный номер, ЕС)	1	NPAV-1698	
2	9201-01410	Знак Mikasa, 120 x 60	1	NP-141	Водяной бак
3	9201-05070	Знак Mikasa, 125 мм	1	NP-507	Водяной бак
4	9209-00090	Точка подъема	1	NPA-1474	
5	9209-00090	Предупреждение	1	NPA-1479	Наклейки
6	9209-00090	«Не поднимать»	1	NPA-1473	
9	9209-00090	Порядок работы с двигателем	1	NPA-1480	Пуск и остановка
10	9202-08450	Подъем	1	NPA-845	

4.10 Условные обозначения

P/N 9209-00090 DECAL, SET /MVC, MCD /EXP,EU (NPA-1479, 1473, 1474)



- | | |
|---|---|
| <p>①  Опасно: токсичный выхлоп
Во избежание отравления угарным газом не включайте оборудование в местах с недостаточной вентиляцией.</p> <p>②  Осторожно: вращающиеся детали
Держите части тела и одежду на безопасном удалении от подвижных деталей (приводной ремень, муфта).</p> <p>③  Топливо
Выполнять заправку машины с работающим или горячим двигателем запрещено.</p> <p>④  Руководство по эксплуатации
Внимательно прочитайте настоящее руководство перед началом выполнения работ.</p> <p>⑤  Опасно: горячая поверхность
Не дотрагивайтесь до нагретых деталей машины (глушитель, двигатель) во время эксплуатации или сразу после остановки оборудования.</p> | <p>⑥  Безопасная дистанция
Не приближайтесь к подвижным и нагретым деталям во время работы.</p> <p>⑦  Опасность пожара
Заглушите двигатель перед его заправкой. Избегайте наличия рядом источников пламени.</p> <p>⑧  Высокий уровень шума
Используйте средства защиты органов слуха во время эксплуатации.</p> <p>⑨  Не поднимать за рукоятку
Во избежание падения оборудования запрещается поднимать его за рукоятку.</p> <p>⑩  Точка подъема
Зацепите крюк за точку, предназначенную для подъема.</p> |
|---|---|

Порядок пуска и остановки

P/N 9209-00090 DECAL, SET /MVC, MCD /EXP, EU (NPA-1480 : кроме MVC-98D)

ПУСК

- 1) Открыть топливный кран
- 2) Повернуть выключатель в положение «I» (ВКЛ.)
- 3) Закрыть воздушную заслонку
- 4) Выполнить пуск с помощью пусковой рукоятки
- 5) Открыть воздушную заслонку

ОСТАНОВКА

- 1) Переместить рычаг дросселя в положение «O».
- 2) После охлаждения двигателя остановить его, поставив выключатель в положение «O».
- 3) Закрыть топливный кран.

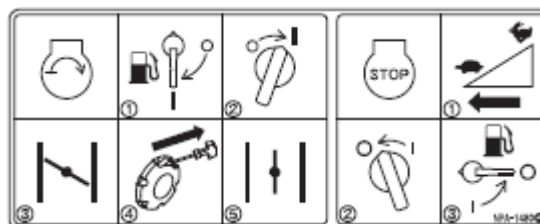

5. Технические характеристики

5.1 Виброплита

Модель	MVC-T90R
Двигатель	Robin EY20-3D
Длина общая, мм	1100 (1050)
Ширина общая, мм	500
Высота общая, мм	825 (950)
Плита (Ш x Д), мм	500 x 525
Масса эксплуатационная, кг	102
Скорость перемещения, м/мин	25
Частота вибрации, Гц (вibr./мин)	100 (6000)
Центробежная сила, кН (кгс)	15,0 (1530)
Масло виброустановки	SAE 10W-30
Масла объем виброустановки, см ³	200
Емкость водяного бака, л	13
Ремень приводной	RPF3330

Примечание: VAS – система поглощения вибрации

5.2 Двигатель

Производитель	Robin
Модель	EY20-3D (бензин)
Мощность максимальная, кВт (л.с.)/об/мин	3,7 (5,0)/4000
Емкость топливного бака, л	3,6
Объем масла, см ³	600
Система запуска	Ручная
Частота вращения вала, об/мин	3600

(Характеристики могут быть изменены без уведомления)

6. Параметры и устройство

6.1 Габариты

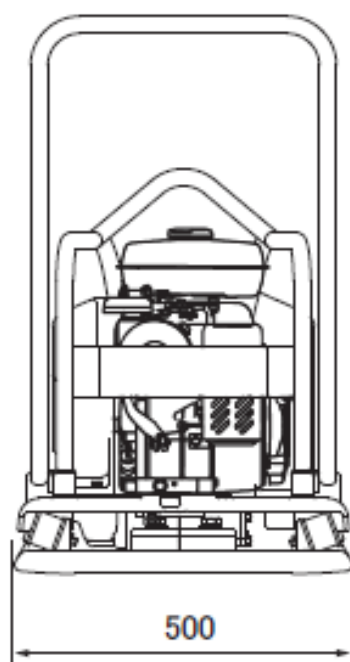
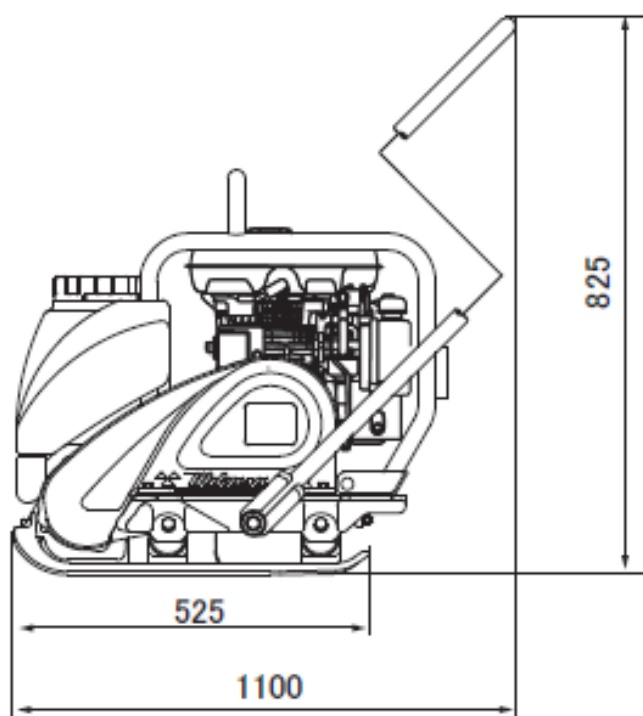

Параметры могут быть изменены без уведомления

6.2 Устройство

1. Крышка водяного бака
2. Крышка топливного бака
3. Скоба подъемная
4. Рукоятка управления
5. Двигатель (бензиновый)
6. Кожух ременной передачи
7. Плита
8. Корпус виброустановки
9. Трубка (разбрызгиватель)
10. Клапан отключения воды
11. Бак водяной
12. Бак топливный
13. Выключатель двигателя
14. Пусковой механизм
15. Фильтр воздушный
16. Свеча зажигания
17. Глушитель
18. Рукоятка пускового шнура
19. Рычаг дроссельной заслонки
20. Рычаг топливного крана
21. Рычаг воздушной заслонки

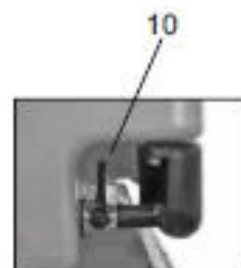
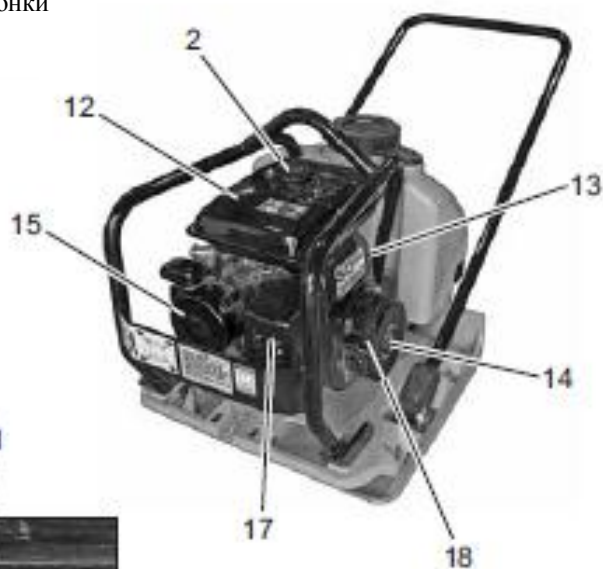
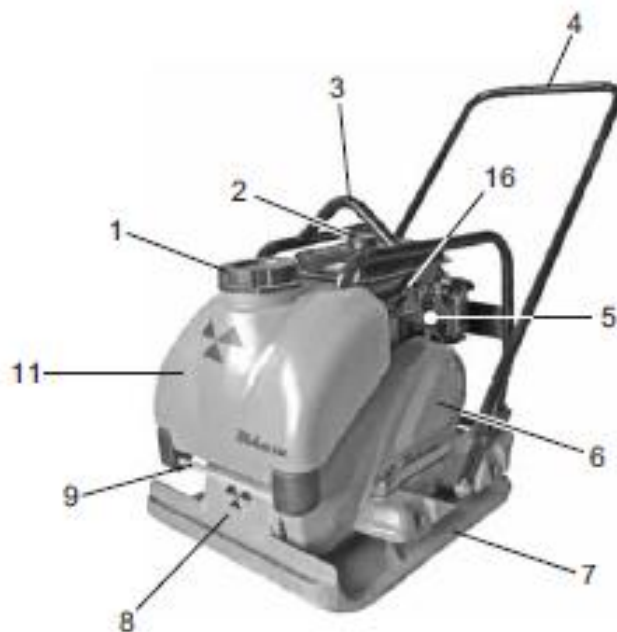

7. Предэксплуатационный осмотр

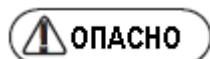

Выполняйте осмотр оборудования с выключенным двигателем, чтобы избежать захватывания движущимися деталями. Поставьте машину на ровную и устойчивую поверхность.

- ✓ См. раздел «Периодическое обслуживание и регулировка».
1. Содержите все детали и механизмы машины в чистоте, уделяя особое внимание плите, на которую налипают земля, воздухозаборнику, карбюратору и воздушному фильтру.
 2. Проверьте крепления. Затяжка ослабевает в результате вибрации.
 3. Осмотрите раму, кожух ременной передачи и амортизатор, а также проверьте работу регулятора оборотов.
 4. Проверьте натяжение приводного ремня. В нормальном состоянии ремень должен прогибаться на 10 – 15 мм, если нажать пальцем в его центральной части. Слабое натяжение ремня может привести к преждевременному его износу и уменьшению производительности машины, а также к выходу оборудования из строя.
 5. Чтобы проверить уровень масла, поставьте машину на ровную поверхность. При необходимости долейте требуемое количество масла.

Рекомендации по использованию моторного масла:

Качество: масло для дизельных двигателей класса CC или лучше; масло для бензиновых двигателей класса SE или лучше.

Вязкость: SAE 30 при 20°C и выше
SAE10W-30

Температура	Тип масла
Выше 25°C	SAE30
10 ~ 25°C	SAE30, 20
10 ~ 0°C	SAE20
Ниже 0°C	SAE10

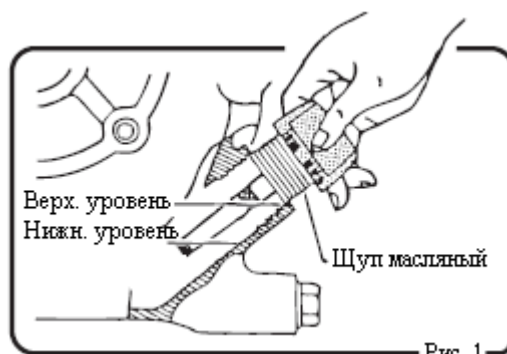

6. Поставьте машину на ровную поверхность и извлеките масляный щуп. Проверьте уровень масла. Используйте SAE10W-30. Рекомендуемый объем масла: 200 см³. Отверните пробку виброустановки и проверьте уровень масла. Убедитесь, что масло находится на одном уровне с отверстием под пробку. Выполняйте замену масла ежемесячно или каждые 200 ч эксплуатации (см. рис. 2).



Рис. 2

7. Используйте стандартный бензин или дизельное топливо.

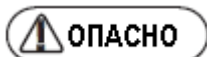

Во избежание пожара выключайте двигатель перед его заправкой.

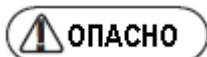

Не курите и не допускайте наличия рядом источников пламени.

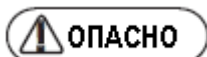

Выполняйте заправку вдали от горючих материалов. Избегайте проливания топлива. Немедленно удаляйте следы пролитого топлива.



8. Залейте воду в водяной бак.

Примечание: во избежание повреждения прокладки крышки бака не заливайте в него другие жидкости кроме воды.

Для демонтажа бака потяните его вверх. При установке бака вставьте скобу в паз. Объем разбрызгиваемой воды регулируется посредством крана.

8. Эксплуатация

8.1 Запуск

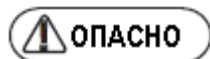

Во избежание отравления угарным газом, содержащимся в выхлопе, не включайте машину в местах с недостаточной вентиляцией.

Бензиновый двигатель

1. Откройте топливный кран для подачи горючего (см. рис. 3).



Рис. 3

2. Переместите переключатель в положение «ВКЛ.» (I).

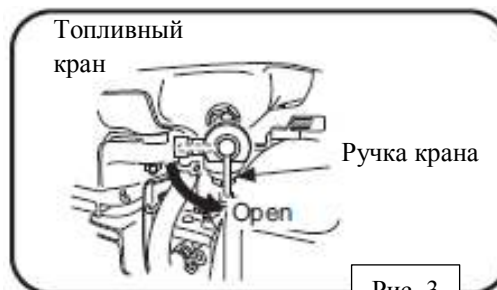

Рис. 4

3. Поставьте регулятор оборотов в среднее положение (см. рис. 5).



Рис. 5

Закрывайте воздушную заслонку в случае трудного пуска или в условиях низких температур (см. рис. 6).

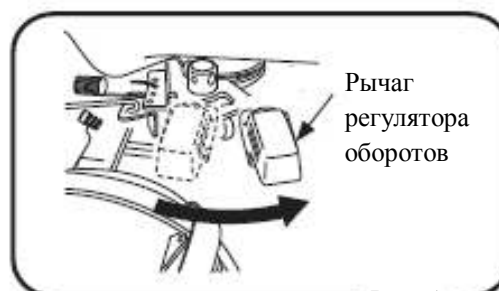

Рис. 6

4. Плавно потяните за рукоятку пускового шнура. Дерните рукоятку, когда почувствуете сопротивление. Рассчитывайте свои силы, чтобы не повредить пусковой механизм (см. рис. 7).

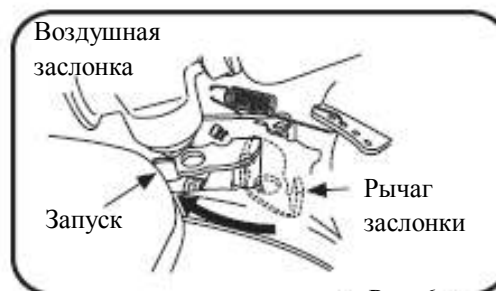

Рис. 7

5. После пуска двигателя верните рычаг регулятора в положение минимальных оборотов. Постепенно верните воздушную заслонку в открытое положение (рис. 8).



Рис. 8

После запуска прогрейте двигатель в течение 2 – 5 минут на холостых оборотах и проверьте его работу.

Примечание: если оставить регулятор оборотов в среднем положении (полуоткрытый дроссель), центробежная муфта будет проскальзывать, что может привести к ее повреждению и возникновению чрезмерной вибрации. Сразу после запуска двигателя возвращайте дроссельную заслонку в положение минимальных оборотов.

8.2 Порядок работы

1. Во избежание проскальзывания муфты сцепления не допускайте медленного открывания дроссельной заслонки (рис. 9).
2. При эксплуатации в условиях связного грунта виброплита перемещается по поверхности с трудом, на низкой скорости. Проверьте, чтобы глина не налипала на днище уплотняющей плиты. Использование виброплиты на связном грунте или грунте с большим содержанием влаги неэффективно из-за низкого значения силы уплотнения. В данном случае рекомендуется использовать вибротрамбовку или предварительно высушить грунт, снижая концентрацию влаги в почве.
3. Для выполнения поливки откройте кран водяного бака.
4. Завершая выполнение работы, возвращайте регулятор оборотов в прежнее положение.



Рис. 9

9. Остановка машины

1. После завершения работы, перед выключением двигателя верните рычаг дросселя в положение минимальных оборотов и подождите в течение 3 – 5 минут. После остывания двигателя заглушите его.

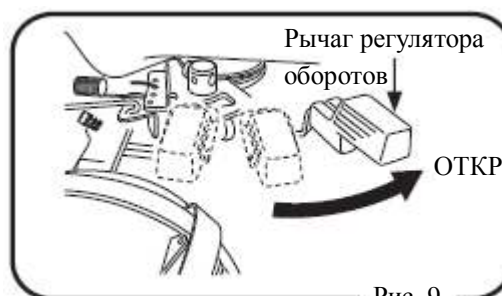

Резкое выключение горячего двигателя может привести к неприятным последствиям, например, выгоранию масляного слоя на внутренней стенке цилиндра и ее износу соответственно.

Поверните выключатель двигателя в положение «ВЫКЛ.» (рис. 10).

2. Закройте топливный кран (см. рис. 11).



Рис. 10





Рис. 11

3. После завершения поливки закройте кран водяного бака.

10. Транспортировка

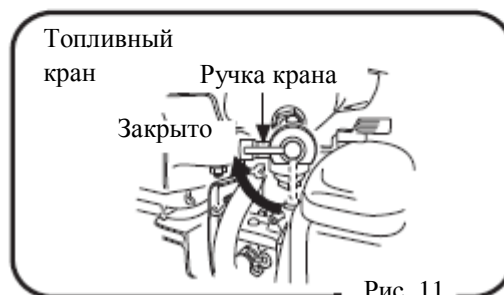
	<ul style="list-style-type: none">• Убедитесь, что защитная рама и амортизатор находятся в рабочем состоянии, проверьте затяжку креплений.• Заглушите двигатель перед началом транспортировки.• Используйте неповрежденный металлический трос подходящей грузоподъемности.• Выполняйте подъем машины плавно, без рывков. Не допускайте наличия под оборудованием посторонних лиц и животных.• Не поднимайте груз на высоту, превышающую необходимое значение.
---	---

10.1 Погрузка и выгрузка

К управлению краном допускаются только квалифицированные специалисты.

1. Для погрузки и выгрузки машины необходимо использовать подъемный кран.
2. Следует назначить лицо, ответственное за осуществление погрузки/выгрузки. Остальные рабочие должны соблюдать его указания.
3. Зацепите крюк подъемного крана за предназначенную для подъема точку на защитной раме (рис. 12).
Запрещается осуществлять подъем оборудования за рукоятку.





Рис.12

10.2 Меры предосторожности

	<ul style="list-style-type: none">• Заглушите двигатель.• Слейте топливо перед началом транспортировки.• Надежно закрепите машину во избежание ее раскачивания или падения.
---	---

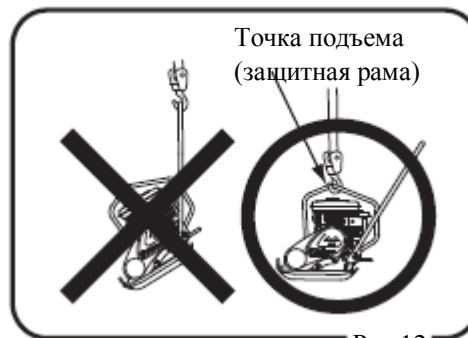
11. Хранение

1. Удалите грязь и пыль, промойв машину водой.
2. Поставьте на хранение в месте, защищенном от попадания прямого солнечного света, и накройте оборудование чехлом (длительное хранение).
3. Слейте топливо из бака, топливопровода и карбюратора.
4. Долейте или замените масло. Снимите свечу зажигания, добавьте несколько капель моторного масла в цилиндр и проверните вал двигателя вручную, чтобы распределить масло.
5. Закройте воздухопроводы воздушного фильтра и глушителя, а также выхлопное отверстие.
6. Поставьте машину в помещении.
7. Храните оборудование только в горизонтальном положении.

12. Периодическое обслуживание и регулировка

12.1 График технического обслуживания и осмотра

Периодичность	Объект осмотра	Действия или возможные недостатки	Тип масла
Ежедневно (перед пуском)	Внешний вид	Повреждения, деформация	
	Топливный бак	Течь	
	Топливная система	Течь	
	Моторное масло	Течь, уровень, грязь	Мот. масло
	Амортизатор	Повреждения, износ	
	Масло виброустановки	Течь	Мот. масло
	Воздушный фильтр	Пыль, деформация	
	Защитная рама	Повреждение, ослабление или утеря креплений	
Каждые 20 часов	Крепежные детали	Слабая затяжка, утеря	
	Моторное масло	Замена через 20 ч после начала эксплуатации	Мот. масло
Каждые 100 часов	Масляный фильтр (дизель)	Замена через 20 ч после начала эксплуатации	
	Моторное масло	Замена	Мот. масло
	Масляный фильтр	Промывка	
Каждые 200 часов	Масло виброустановки	Течь, уровень, грязь	Мот. масло
	Ремень виброустановки	Повреждение, натяжение	
	Муфта сцепления	Грязь, повреждение, износ	
Каждые 300 часов	Болты крепления двигателя	Износ, деформация, повреждение	
	Масло виброустановки	Замена	Мот. масло
	Топливный фильтр	Замена	
Каждые 2 года	Масляный фильтр (дизель)	Замена	
	Топливопровод	Замена	
По мере необходимости	Воздушный фильтр	Замена	

По вопросам, касающимся обслуживания и осмотра двигателя, см. соответствующее руководство по эксплуатации.

Внимание:

Периодичность, указанная выше, применима к обычным условиям эксплуатации и может изменяться в зависимости от ситуации.

Таблица моментов затяжки (в единицах: кгс см; 1 кгс см = 9,80665 Н см)

		Диаметр резьбы							
		6mm	8mm	10mm	12mm	14mm	16mm	18mm	20mm
Материал	4T(SS41)	70	150	300	500	750	1,100	1,400	2,000
	6-8T(S45C)	100	250	500	800	1,300	2,000	2,700	3,800
	11T(SCM3)	150	400	800	1,200	2,000	2,900	4,200	5,600
	алюминий (сопряженная поверхность)	100	300~350	650~700	(Все крепления, используемые на данном оборудовании, имеют правую резьбу)				

12.2 Замена моторного масла

Выполните первую замену после 20 часов эксплуатации, а затем через каждые 100 часов.

12.3 Чистка воздушного фильтра

Загрязненный воздушный фильтр может стать причиной трудностей при запуске и потери производительности. Не забывайте чистить воздушный фильтр. При необходимости выполняйте его замену.

12.4 Проверка/замена приводного ремня и муфты сцепления

1. Ремень

Снимите кожух ременной передачи и проверьте натяжение ремня (выполняйте данную процедуру каждые 200 часов эксплуатации). Нажмите пальцем в центральной части ремня. При нормальном натяжении ремень должен прогнуться на 10 – 15 мм.

2. Муфта сцепления

Состояние ремня и муфты следует проверять одновременно. Осмотрите кулачки сцепления. Проверьте работу муфты и состояние V-образного паза; при необходимости очистите его.



Рис. 13



Заглушите двигатель перед выполнением осмотра и регулировки, чтобы избежать серьезной травмы.



В случае исчезновения вибрации или снижения ее частоты во время эксплуатации (двигатель работает нормально) выполните проверку или замену приводного ремня, как указано выше, независимо от срока выполнения технического осмотра.

12.5 Проверка и замена масла виброустановки

Поставьте машину на ровной поверхности и снимите пробку (с правой стороны корпуса, напротив кожуха ременной передачи) для проверки уровня масла виброустановки.

Используемое масло: 10W-30. Выполняйте ежемесячную (или через 200 часов) замену масла виброустановки.

13. Устранение неисправностей

13.1 Бензиновый двигатель

(1) Трудности при запуске

<i>Топливо подается, отсутствует искра свечи зажигания</i>	Электричество поступает на провод высокого напряжения	Повреждение свечи зажигания
		Нагар на свече зажигания
	Электричество не поступает на провод высокого напряжения	Короткое замыкание по причине повреждения изолятора свечи
		Неправильный зазор между электродами свечи
<i>Топливо подается, свеча зажигания в норме</i>	Компрессия в норме	Замыкание выключателя
		Неисправность катушки зажигания
		Неисправность масляного датчика
	Компрессия нарушена	Неправильный тип топлива
		Попадание воды или пыли
		Засор (повреждение) воздушного фильтра
<i>Топливо не поступает в карбюратор</i>	Компрессия нарушена	Заедание впускного/выпускного клапана
		Сильный износ поршневых колец, цилиндра
		Плохое крепление головки цилиндра, свечи зажигания
		Повреждение прокладки головки цилиндра или уплотнения свечи зажигания
		Отсутствует топливо в баке
Закрыт топливный кран		
Засор топливного фильтра		
Засор сапуна крышки бака		
Воздушная пробка в топливопроводе		

(2) Проблемы во время эксплуатации

<i>Падение мощности</i>	Компрессия и зажигание в норме	Засор воздушного фильтра
		Нагар в цилиндре
	Недостаточная компрессия (см. п. «Компрессия нарушена»)	Недостаточный объем топлива в карбюраторе
		Компрессия в норме, зажигание отсутствует
<i>Перегревание двигателя</i>	Компрессия в норме, зажигание отсутствует	Загрязнение свечи зажигания
		Неисправность катушки зажигания
		Скопление нагара в камере сгорания и выхлопном отверстии
<i>Неустойчивые обороты</i>	Компрессия в норме, зажигание отсутствует	Неправильный тепловой коэффициент свечи зажигания
		Загрязнение/повреждение ребер охлаждения
		Неправильная настройка регулятора
		Неисправность пружины регулятора
<i>Неустойчивые обороты</i>	Компрессия в норме, зажигание отсутствует	Неправильная подача топлива
		Засор жиклера холостого хода
		Неисправность пружины регулятора

(3) Отказ пускового механизма

Засор барабана
Износ (усталость) пружины стартера

13.2 Виброплита

<i>Низкая скорость перемещения и слабая вибрация</i>	Недостаточная мощность двигателя и неправильная настройка высоких оборотов
	Проскальзывание муфты сцепления
	Проскальзывание приводного ремня
	Слишком большое количество масла в виброустановке
	Неисправность виброустановки
	Износ/повреждение амортизатора

ГАРАНТИЙНЫЕ ОБЯЗАТЕЛЬСТВА

ГАРАНТИЙНЫЙ ПЕРИОД

Срок гарантии устанавливается в зависимости от области применения изделия, указанной в гарантийном талоне в графе «Область применения». Изделие для Непрофессионального использования - это техника, предназначенная для ее использования потребителем (физическим лицом) исключительно для личных, семейных, домашних или иных нужд, не связанных с осуществлением предпринимательской деятельности, с нагрузкой не более 20 часов в месяц.

Изделие для Профессионального использования - это техника, предназначенная для ее использования потребителем (физическим лицом) исключительно для личных, семейных, домашних или иных нужд, не связанных с осуществлением предпринимательской деятельности, с нагрузкой не более 150 часов в месяц или для ее использования владельцем (физическим, юридическим лицом или индивидуальным предпринимателем) в предпринимательской деятельности или в иных целях, не связанных с личными, семейными, домашними и иным подобным использованием, за исключением сдачи техники в аренду, прокат. При этом под целями, не связанными с личным использованием, следует понимать, в том числе приобретение покупателем техники для обеспечения деятельности покупателя в качестве организации или гражданина-предпринимателя.

На изделия для профессионального использования, сдаваемые владельцем в прокат, аренду, гарантия устанавливается на срок 30 дней.

УСЛОВИЯ ГАРАНТИИ:

Гарантия относится только к производственным дефектам или дефектам материала, уздам и агрегатам.

Гарантийный срок начинается с даты покупки первым розничным покупателем или первым коммерческим пользователем и длится в течение указанного выше гарантийного периода.

Изделия для Профессионального использования требуют особого ухода и обслуживания. Техническое обслуживание таких изделий производится в порядке, установленном инструкцией по эксплуатации. ТО должно производиться специалистами авторизованных сервисных центров не менее 1 раза в течение 12 месяцев (плановое обслуживание), что подтверждается отметкой сервисного центра в настоящем гарантийном талоне. (В случае невыполнения или не своевременного выполнения ТО, если это явилось причиной возникновения неисправностей (дефектов) каких-либо узлов и агрегатов Изделия, Покупатель полностью теряет право на гарантию тех узлов и агрегатов, которые вышли из строя). Техническое обслуживание изделий для Непрофессионального использования производится в порядке, установленном инструкцией по эксплуатации, или должно производиться специалистами авторизованных сервисных центров 1 раз в течение 12 месяцев, что подтверждается отметкой сервисного центра в настоящем гарантийном талоне. (В случае невыполнения или не своевременного выполнения ТО, если это явилось причиной возникновения неисправностей (дефектов) каких-либо узлов и агрегатов. Изделия, Покупатель полностью теряет право на гарантию тех узлов и агрегатов, которые вышли из строя).

Естественный износ: Продукция требует технического обслуживания и периодической замены частей и узлов. Гарантийные обязательства не относятся к ремонту, необходимость которого возникает в результате естественного износа продукции или ее отдельных частей (свечи зажигания, накаливания, цепи, шины, фильтры, звездочки, все режущее оборудование, приводные ремни и детали, элементы крепления, натяжения, элементы трансмиссии и ходовой части, шланги, троса, шкивы и культиваторные фрезы) в процессе эксплуатации. Гарантия не распространяется на такие случаи, когда дефекты возникли в результате неправильного использования, отсутствия надлежащего технического обслуживания или когда повреждения произошли в процессе транспортировки, погрузочно-разгрузочных работ, складирования. Недостаточное техническое обслуживание: На срок службы продукции влияют условия, в которых она эксплуатируется, а также уход и техническое обслуживание, который она получает согласно инструкции по эксплуатации. Техническое обслуживание продукции (регулировка, чистка, замена расходных материалов, периодическое обслуживание и прочее), предусмотренное в инструкции по эксплуатации, не является гарантийным обязательством изготовителя (продавца) и оплачивается потребителем по расценкам авторизованного сервисного центра. Информация о технически сложных товарах. Пункт 3 Перечня технически сложных товаров, утвержденного Постановлением Правительства РФ от 10.11.2011 г. № 924 включает тракторы, мотоблоки, мотокультиваторы, машины и оборудование для сельского хозяйства с двигателем внутреннего сгорания (с электродвигателем).

Согласно разъяснению Минпромторга России (письмо от 10.04.2012 г. № 08-693), к указанным машинам и оборудованию относятся: мотокосы, триммеры, кусторезы, газонокосилки, косилки для высокой травы; генераторы (бензиновые и дизельные); мотопомпы, электронасосы; бензопилы и электропилы; мойки высокого давления; дизельные, электрические и газовые нагреватели; снегоочистители роторные, малогабаритные (машины для уборки снега).

ГАРАНТИЙНЫЙ СРОК НЕ УСТАНОВЛИВАЕТСЯ НА:

1. Продукцию и детали продукции, в которые были внесены изменения или модификации, влияющие на безопасность, производительность или долговечность.

2. Ремонтные работы, неисправности и дефекты, возникшие в результате:

- Использования неоригинальных запасных частей и материалов.
- Нарушения инструкций и рекомендаций, указанных в руководстве по эксплуатации, в том числе в результате эксплуатации без надлежащего технического обслуживания;
- Заедания или поломки деталей, вследствие работы с недостаточным количеством смазочных материалов, а также использования несоответствующей марки масла.
- Подтекания карбюраторов, заклинивания клапанов, засорения топливо-проводов или иными неисправностями, вызванные использованием старого (более 30 дней хранения) или загрязненного топлива (бензина, дизельного топлива и т.д.).
- Неквалифицированного ремонта или регулировки присоединяемых деталей или узлов, муфт сцепления, трансмиссий и т.п.
- Повреждения или износа деталей, вызванных попаданием абразива (грязи), из-за неправильной сборки, нерегулярным уходом и нарушением условий эксплуатации.
- Повреждения деталей из-за превышения допустимых оборотов, перегрева, блокировки травой, грязью, мусором, чрезмерной вибрации, вызванной плохим закреплением или неадекватной балансировкой режущего оборудования.

3. Комплектующие и составные части инструмента, аксессуары.

- Все пластиковые/пластмассовые детали, навесное оборудование и пр.
- Детали, подверженные естественному износу (свечи зажигания, накаливания, цепи, шины, фильтры, звездочки, все режущее оборудование, приводные ремни и детали, элементы крепления, натяжения, элементы трансмиссии и ходовой части, шланги, троса, шкивы и культиваторные фрезы).
- Внешние механические, термические, аварийные, кислородные воздействия на инструмент, а также ненормированных нагрузок.
- Техническое обслуживание продукции (регулировка, чистка, замена расходных материалов, периодическое обслуживание и прочее), предусмотренное в инструкции по эксплуатации, не является гарантийным обязательством изготовителя (продавца) и оплачивается потребителем по расценкам авторизованного сервисного центра.

Гарантия исключает действия обстоятельств непреодолимой силы, находящиеся вне контроля производителя.

В соответствии с законом, на данное изделие изготовителем установлен срок службы 10 лет с момента продажи изделия магазином. Правила безопасности и эффективного использования изделия изложены в Инструкции по эксплуатации. По истечении установленного срока службы изготовитель не несет ответственности за безопасность изделия.

В случае несвоевременного извещения о выявленных неисправностях, продавец, импортер или уполномоченная организация вправе отказаться полностью или частично от удовлетворения предъявляемых претензий (ст. 483 ГК РФ).

Использование инструмента потребителем признается акцептом условий настоящего договора присоединения (оферты) по дополнению и уточнению ответственности изготовителя (продавца) в отношении недостатков инструмента (ст. 438 ГК РФ).

Заводской брак определяется экспертной комиссией авторизованного сервисного центра. ■

Внимание!

Сохраняйте данное руководство в течение всего срока эксплуатации устройства.

Импортер:

ООО "Юнисоо Констракшн"

141580, Московская область, Солнечногорский район, д.Черная Грязь, ул.Сходненская, корп.1, блок Д

Мы оставляем за собой право на изменение комплектации, технических характеристик и внешнего вида моделей, без предварительного уведомления.

Срок эксплуатации изделия - 10 лет .

Гарантийные обязательства указаны в гарантийном талоне.

Производитель:



MIKASA SANGYO CO.,LTD.

HEAD OFFICE

NO. 4-3. 1-CHOME, SARUGAKU-CHO, CHIYODA-KU
TOKYO, JAPAN

(502-03501) Aug-10-BSC

