

# Руководство по эксплуатации Гарантийный талон

Инверторные  
мульти сплит-системы

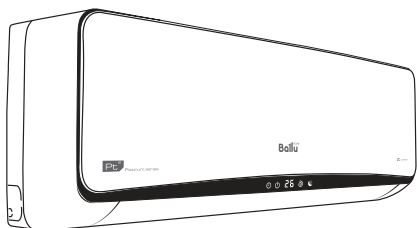

B20I-FM/OUT-16HN1\_15Y | BSLI-FM/IN-07HN1 | BDI-FM/IN-09HN1 | BSEI-FM/IN-07HN1 |  
B20I-FM/OUT-20HN1\_15Y | BSLI-FM/IN-09HN1 | BDI-FM/IN-12HN1 | BSEI-FM/IN-09HN1 |  
B30I-FM/OUT-24HN1 | BSLI-FM/IN-12HN1 | BDI-FM/IN-18HN1 | BSEI-FM/IN-12HN1 |  
B40I-FM/OUT-28HN1 | BSLI-FM/IN-18HN1 | BSEI-FM/IN-18HN1 |  
B40I-FM/OUT-36HN1 |

BCI-FM/IN-12HN1 | BCFI-FM/IN-12HN1  
BCI-FM/IN-18HN1 | BCFI-FM/IN-18HN1

Code-128

Перед началом эксплуатации прибор внимательно изучите данное руководство и храните его в доступном месте.

## Содерж ние

2	Используемые обоз чения
3	Пр вил безоп сности
3	Н зн чение
4	Устройство кондиционер
5	Условия эксплу т ции кондиционер
6	Упр вление кондиционером
13	Технические х р ктеристики
16	Уход и обслужив ние
17	Устр нение неисправностей
18	Возможн я компоновк внутренних и н ружных блоков
18	Срок эксплу т ции
18	Пр вил утилиз ции
18	Д т изготовления
18	Г р нтия
18	Сертифик ция продукции
20	Протокол о приемке оборудов ния
21	Г р нтийный т лон

## Используемые обоз чения

### ! ВНИМАНИЕ!

Требов ния, несоблюдение которых может привести к тяжелой тр вме или серьезному повреждению оборудов ния.

### ⚡ ОСТОРОЖНО!

Требов ния, несоблюдение которых может привести к серьезной тр вме или лет льному исходу.

### ПРИМЕЧАНИЕ:

1. Если поврежден кабель питания, он должен быть заменен производителем/вторичной сервисной службой или другим квалифицированным специалистом во избежание серьезных травм.
2. Кондиционер должен быть установлен с соблюдением существующих местных норм и правил эксплуатации электрических сетей.

3. После установки кондиционер электрически вилк должен находиться в доступном месте.
4. Неисправные кнопки пульт должны быть заменены.
5. Кондиционер должен быть установлен точно на дежных кронштейнах.
6. Производитель несет собой полную ответственность за безопасность использования конструкции, комплектацию или технологию изготовления изделия с целью улучшения его свойств.
7. В тексте и цифровых обозначениях инструкции могут быть допущены опечатки.
8. Если после прочтения инструкции у Вас остаются вопросы по эксплуатации прибора, обратитесь к продавцу или в специализированный сервисный центр для получения разъяснений.
9. На изделии присутствует этикетка, на которой указаны технические характеристики и другая полезная информация о приборе.

## Пр вил безоп сности

### ! ВНИМАНИЕ!

- Использование кондиционер при низких температурах может привести к его неисправности.
- Монтаж кондиционер должен осуществляться квалифицированными специалистами.
- Перед установкой кондиционер убедитесь, что параметры местной электрической сети соответствуют параметрам, указанным в технической документации прибора.
- Не допускается установка кондиционер в местах возможного скопления легковоспламеняющихся газов и помещениях с повышенной влажностью (ванные комнаты, зимние сады).
- Не устанавливайте кондиционер вблизи источников тепла.
- Чтобы избежать сильной коррозии кондиционер, не устанавливайте наружный блок в местах возможного попадания на него соленой морской воды.
- Все клеммы и розетки должны соответствовать техническим характеристикам прибора и электрической сети.
- Кондиционер должен быть заземлен.

### ! ВНИМАНИЕ!

- Внимательно прочтите эту инструкцию перед установкой и эксплуатацией кондиционер, если у вас возникнут вопросы обратитесь к официальному дилеру производителя.
- Используйте прибор только по назначению, указанному в данной инструкции.
- Не храните бензин и другие летучие и легковоспламеняющиеся жидкости вблизи кондиционер – это очень опасно!
- Кондиционер не дает приток свежего воздуха! Чаше проветривайте помещение, особенно если в помещении работают приборы на жидком топливе, которые снижают количество кислорода в воздухе.

### ⚡ ОСТОРОЖНО!

- Не подключайте и не отключайте кондиционер от электрической сети, вынимая вилку из розетки, используйте кнопку ВКЛ/ВЫКЛ.
- Не закрывайте посторонние предметы в воздухооборные решетки кондиционер. Это опасно, т.к. вентилятор вращается с высокой скоростью.
- Не позволяйте детям играть с кондиционером.
- Не охлаждайте и не нагревайте воздух в помещении очень сильно если в нем находятся дети или инвалиды.

## Н зн чение

Прибор предназначен для охлаждения, обогрева, осушения и вентиляции воздуха в бытовых помещениях.

## Устройство кондиционер \*

### Возможные варианты внутренних блоков

#### Внутренний блок настенного типа

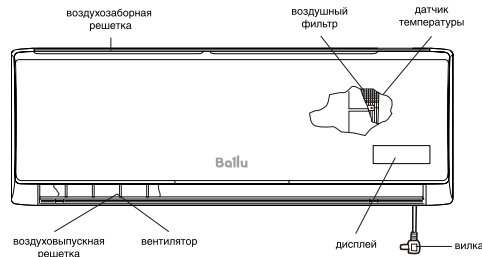

#### Внутренний блок канального типа

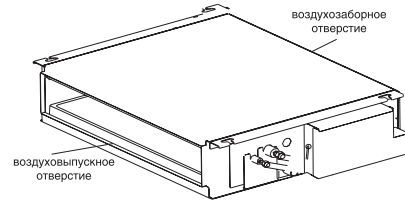

#### Внутренний блок кассетного типа

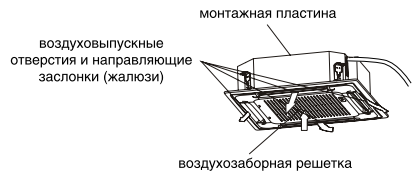

#### Внутренний блок подвесного-потолочного типа

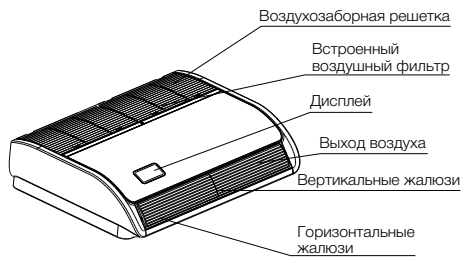

#### Панель управления и индикации внутреннего блока\*\*

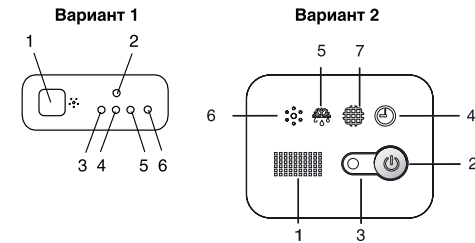

1. Приемник ИК-сигнала пульт ДУ
2. Кнопка включения режима «CLEAN», чтобы снять индикатор «CLEAN», необходимо нажать и удерживать эту кнопку в течение 5 сек.
3. Индикатор электропитания. Индикатор включается при работе кондиционера (не горит при включенном режиме «SLEEP»). Цвет индикатора — зеленый.
4. Индикатор таймера. Включается при активации режима «TIMER».

5. Индикатор режима оттаивания DEF (в моделях с режимом охлаждения и обогрева) или вентиляции FAN (в моделях только с режимом охлаждения). Включается при активации функции DEF, цвет индикатора — красный.
6. «BUZZER» — звуковой сигнал подтверждения получения команды с ПДУ.
7. Индикатор необходимости чистки фильтров (цвет индикатора — желтый).

\* Внешний вид блоков Вашего кондиционера может отличаться от схематичных изображений в инструкции.

\*\* Панель управления и индикации Вашего кондиционера может визуально отличаться от приведенного схематичного изображения. Функции при этом останутся прежними (возможные варианты функций приведены в вариантах 1 и 2).

## Наружный блок

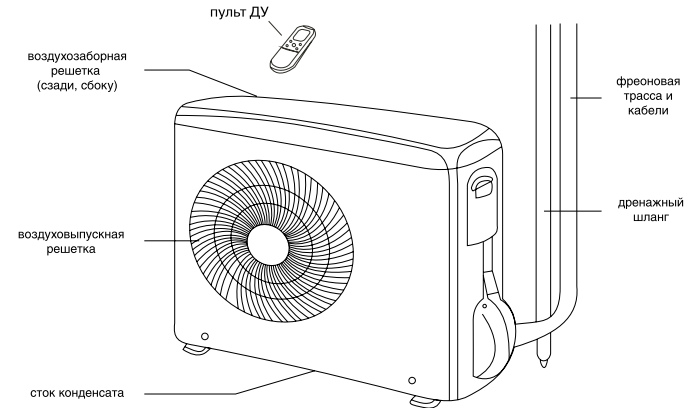

### ПРИМЕЧАНИЕ:

Этот кондиционер (мультисплит-система) состоит из внутренних и наружных блоков. Управление кондиционером возможно с пульта ДУ.

В комплект мультисплит-системы (кондиционер воздух) входят: внутренние блоки кондиционер воздух (количество зависит от приобретенного комплекта) с пультом управления в упаковке, один внешний (наружный) блок кондиционер воздух в упаковке, одна инструкция пользователя.

Воздухозаборная решетка	Воздух из помещения забирается через эту секцию.
Воздуховыпускная решетка	Кондиционированный воздух выходит из кондиционера через воздуховыпускную решетку.
Пульт ДУ	С помощью беспроводного пульта ДУ, можно включить и выключить кондиционер, выбрать режим работы, регулировать температуру, скорость вращения вентилятора, установить режим кондиционера по таймеру, регулировать угол наклона жалюзи.
Фреоновая трасса	Внутренний и наружный блоки кондиционера соединены между собой медными трубками по которым течет фреон.
Наружный блок	В наружном блоке находится компрессор, мотор вентилятора, теплообменник и другие электрические части.
Дренажный шланг	Влага из воздуха в помещении конденсируется и отводится наружу через дренажный шланг.

## Условия эксплуатации кондиционер

Режим работы	Охлаждение	Обогрев	Сушение
Воздух в помещении	От +16 °C до +30 °C	Не выше +30 °C	От +16 °C до +30 °C
Наружный воздух	От +18 °C до +43 °C	От -7 °C до +24 °C	От +11 °C до +43 °C



### ВНИМАНИЕ!

1. Если указаны условия эксплуатации не выполняются, то существуют устройства защиты, что ведет к нарушению нормальной работы агрегата.

2. Влажность воздуха в помещении не должна превышать 80%. Если это условие не выполняется, то на поверхности кондиционера может образовываться конденсат.

## Упр вление кондиционером

### ЖК дисплей н внутреннем блоке н стенного тип \*

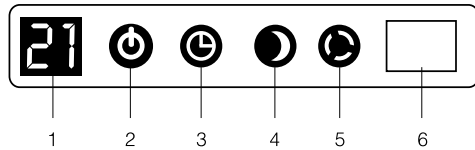

1. Индик тор темпер туры.
2. Индик тор включения/выключения.
3. Индик тор р боты т ймер .
4. Индик тор ночного режим р боты.
5. Индик тор р боты компрессор («спир ль» или «круг»).
6. Приемник сигн лов с пульт .

\* Панель управления Вашего кондиционера визуально может отличаться. Функции дисплея при этом остаются те же.

### Опис ние пульт дист нционного упр вления

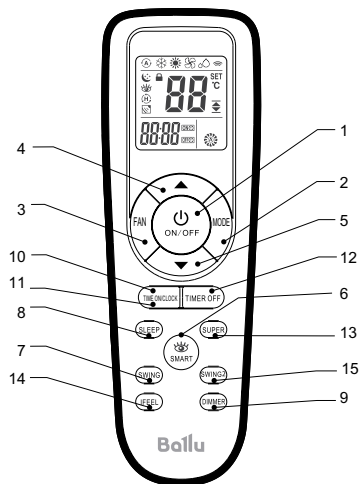

1. Кнопка включения/выключения  
Д н н я кнопк включ ет и отключ ет прибор.

2. Кнопка «MODE»  
С помощью д нной кнопки выбира ются режимы р боты: охл ждение (индик тор «Cool»), осушение (индик тор «Dehumidifier»), вентиляция (индик тор «Fan»), обогрев («Heating»).
3. Кнопка «FAN»  
С помощью д нной кнопки выбира ется скорость вр щения вентилятор : в том тическ я (индик тор «Auto») высок я (индик тор «High»), средняя (индик тор «Med»), низк я (индик тор «Low»).
- 4,5. Кнопки «Вверх» и «Вниз»  
С помощью д нных кнопок Вы можете либо уст н влив ть жел емую темпер -туру в помещении, либо после н ж тия кнопок «Clock» и «Timer» уст н влив ть время, т кже время н включение/отключение прибор .
6. Кнопка «SMART»  
Используется для включения и отключения в том тического режим р боты.
7. Кнопка «SWING»  
Упр вление н пр влением воздушного поток по вертика ли.
8. Кнопка «SLEEP»  
Кнопк используется для включения или отключения ночного режим р боты.
9. Кнопка «DIMMER»  
Н жмите ее для отключения дисплея внутреннего блок , для включения н жмите любую кнопку.
10. Кнопка «CLOCK»  
Д н н я кнопк при использов нии кнопок 4 и 5 уст н влив ет время.
- 11,12. Кнопки «TIMER ON/TIMER OFF»  
Служ т для включения режим нстройки т ймер : «ON» режим з д ния времени включения кондиционер , «OFF» режим з д ния времени отключения кондиционер .
13. Кнопка «SUPER»  
При н ж тии д нной кнопки кондиционер н чин ет р боту в интенсивном режиме н м ксим льное охл ждение до 16 °С.
14. Кнопка «I FEEL»\*\*  
Включение и выключение функции под держ ния з д нной темпер туры вокруг пользо в теля (рядом с пультом ДУ).
15. Кнопка «SWING2»\*\*  
Упр вление н пр влением воздушного поток по горизонт ли.

### ПРИМЕЧАНИЕ:

Если пульт ДУ подверг ется воздействию источников тепл , н жмите кнопку «I FEEL»\*, чтобы переключиться н д тчик, встроенный во внутренний блок.

Пульт ДУ с интерв лом в 3 минуты перед ет н кондиционер сигн л зн чения темпер туры. Если сигн л не перед ется более 10 минут, н пример, вследствие утери пульт ДУ, кондиционер переключ ется н р боту по д тчику, встроенному во внутренний блок и поддержив ет темпер туру в помещении. В т ких случ ях темпер тур вокруг пульт ДУ может отлич ться от темпер туры воз дух вокруг внутреннего блок .

### Обоз нчения индик торов н дисплея пульт ДУ

- «Охл ждение».
- «Осушение».
- «Вентиляция».
- «Обогрев».
- Автом тическ я скорость вентилятор .
- Высок я скорость вентилятор .
- Средняя скорость вентилятор .
- Низк я скорость вентилятор .
- Индик тор режим I FEEL\*.
- Автом тический режим.
- Ночной режим р боты.
- Интенсивный режим р боты Super.
- Получение сигн л кондиционером.

Уст новк ч сов.  
Уст новк т ймер (ON/OFF).

Уст новк темпер туры.

### 3 мен б т реек

1. Сдвинуть крышку с обр тной стороны пульт ДУ, н ж в н специ льный рыча г.
2. Вст вить две щелочных б т рейки тип AAA, убедитесь, что они вст влены в соот ветствии с ук з нным н пр влением.
3. Н жмите кнопку включения/выключения прибор .

### ПРИМЕЧАНИЕ:

- З мените б т рейки, если ЖК дисплей пульт ДУ не светится или когд пульт ДУ не может быть использов н для изменения н строек кондиционер .
- Используйте новые б т рейки тип AAA.
- Если вы не используете пульт ДУ более месяц , извлеките б т рейки.

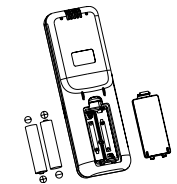

### Пр вил использов ния пульт ДУ

Когд вы используете пульт ДУ, всегд н пр вляйте излуч тель ИК сигн лов прямо н приемник сигн лов н внутреннем блоке.

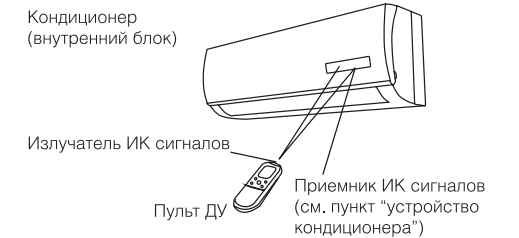

Для норм льной р боты кондиционер не уст н влив йте пульт ДУ в следующих ме-ст х:

- В мест х поп д ния прямых солнечных лучей.
- З штор ми и в других труднодоступных мест х.
- Н р сстоянии более 7 м от внутреннего блок .
- Под струей воздух от кондиционер .
- В мест х, где слишком холодно или тепло.
- В мест х с сильным электром гнитным излучением.
- Между пультом ДУ и внутренним блоком не должны н ходиться предметы, препятствующие перед че сигн лов.

\* Функция I FEEL используется не во всех сериях и не для всех внутренних блоков.

\*\* Функция SWING2 используется только в серии BSEI-FM

## Упр вление с помощью пульт ДУ

### Выбор режима

Если нстройки втом тического режим р - боты кондиционер в с не устр ив ют, то выполните опис нные ниже ш ги, чтобы изменить нстройки по в шему жел нию.

ШАГ 1	Н жмите кнопку выбор режимов MODE и выберите требуемый режим: Для втом тического режим → Для режим обогрева → Для режим осушения → Для режим охл ждения → Для режим вентиляции →
ШАГ 2	Для зпуск кондиционер н жмите кнопку ВКЛ/ВЫКЛ
ШАГ 3	Н жмите кнопку выбор зн чения темпер туры и уст новите жел емое зн чение темпер туры в ди п зоне 16-30 °C
ШАГ 4	С помощью кнопки FAN з д йте жел емую скорость вр щения вентилятор . Если скорость вр щения з д н  ( втом тически) вентилятор включ ется втом тически, в з висимости от р зницы между темпер турой в помещении и з д нной темпер турой
ШАГ 5	Н жмите кнопку SWING или SWING2** и уст новите жел емое н пр вление воздушного поток . Для выключения кондиционер опять н жмите кнопку ВКЛ/ВЫКЛ (ON/OFF)

При включении кондиционер в режиме обогрева , темпер туры в помещении можно з д ть вручную с помощью пульт ДУ. М ксим льное зн чение 30 °C.

При включении кондиционер в режиме охл ждения, темпер тур т же уст н влив ется вручную, миним льное зн чение 16 °C.

При выборе функции осушения, кондиционер погл щ ет вл гу из воздух , превр щ я ее в конденс т и выводя н ружу. Темпер тур в помещении при этом пониж ется.

При выборе втом тического режим р боты (AUTO) кондиционер р бот ет втом тически в з висимости от р зницы темпер туры в помещении и уст новленной темпер туры.

### Автоматический выбор режима при различной температуре в помещении

Темпер тур в помещении	Режим р боты	Целев я темпер тур
21 °C и ниже	Обогрев	22 °C
21–23 °C	Вентиляция	–
23–26 °C	Осушение	Темпер тур уменьш ется н 1,5 °C через 3 минуты
Более 26 °C	Охл ждение	22–23 °C

### Вентиляция

#### Регулировка скорости вращения вентилятора

##### А. Автом тическ я

Скорость вр щения вентилятор будет втом тически контролиров ться втом тикой, встроенной в кондиционер, если с помощью кнопки (FAN) уст новлен режим .

##### В. Ручн я

Если вы хотите регулиров ть скорость вр щения вентилятор во время р боты кондиционер , з д йте с помощью кнопки FAN жел емую скорость вр щения вентилятор : (высок я), (средняя), (низк я).

#### Регулировка направления воздушного потока

##### А. В горизонт льной плоскости

###### (впр во-влево)

Н пр вление воздушного поток по горизонт ли можно регулиров ть с помощью пульт ДУ. Н жмите кнопку SWING2\*\* н пульте ДУ и уст новите либо режим втом тического пок чив ния ж люзи, либо одно из фиксиров нных положений н в ше усмотрение. Для фикса ции выбр нного положения, н жмите кнопку повторно.

### ОСТОРОЖНО!

При высокой вл жности воздух , при р боте кондиционер в режим х охл ждения и осушения, вертикальные ж люзи должны быть н пр влены вперед. Если ж люзи н ходятся в кр йнем левом или пр вом положении, н решетке возможно обр зов ние и вып дение конденс т .

### В. В вертика льной плоскости (вверх-вниз)

Н пр вление воздушного поток по вертика ли можно регулиров ть с помощью пульт ДУ. Н жмите кнопку SWING н пульте ДУ и уст новите либо режим втом тического пок чив ния ж люзи, либо одно из фиксиров нных положений н в ше усмотрение. Для фикса ции выбр нного положения, н жмите кнопку повторно.

### ОСТОРОЖНО!

Используйте кнопку SWING н пульте ДУ для упр вления ж люзи. Если вы измените положение ж люзи вручную, то нстроенное положение ж люзи с пульт ДУ и ф ктическое положение ж люзи не будут совп д ть. Если это произошло, отключите кондиционер, подождите, пок ж люзи з кроются, з тем опять включите кондиционер, теперь положение ж люзи будет соответствов ть уст новленному. Не ост вляйте ж люзи н пр вленными вниз при р боте кондиционер н охл ждение, это может привести к обр зов нию и вып дению конденс т .

### Ночной режим р боты

Режим сн используется для поддержания комфортных условий и экономии электроэнергии в ночное время. Для выбор режим сн , н жмите кнопку SLEEP н пульте ДУ, тогд появится зн чок , озн ч ющий, что кондиционер р бот ет в режиме сн . Кондиционер втом тически к жд йт ч с увеличив ет з д нную темпер туру воздух (при охл ждении н 1 °C) и уменьш ет (при обогреве н 1 °C). Через 2 ч с темпер тур приним ет постоянное зн чение и через 8 ч сов «ночной режим» втом тически выключ ется. Для отмены этой функции, просто н жмите кнопку SLEEP еще р з.

#### ПРИМЕЧАНИЕ:

При включенной функции SLEEP в режиме охл ждения при з д нной темпер туре 26 °C и выше, кондиционер темпер туру не меняет.

### Уст новк времени н кондиционере

Для того чтобы уст новить время н кондиционере, н жмите кнопку «CLOCK», з тем при помощи кнопок уст новите время.

Однокр тное н ж тие меняет время н 1 мин, удержив ние кнопки в течении 5 секунд меняет время н 10 минут. Для изменения времени н 1 ч с удержив йте кнопку продолжительное время.

Для фикса ции выбр нного времени н жмите кнопку «CLOCK». Вы услышите звуковой сигнал, после 3 секунд миг ния время будет отр ж ться н дисплее пульт ДУ.

### Включение и отключение кондиционер по т ймеру

Для того, чтобы уст новить время включения кондиционер , н жмите кнопку «TIMER ON», з тем при помощи кнопок уст новите время. Однокр тное н ж тие меняет время н 1 мин, удержив ние кнопки в течении 5 сек. меняет время н 10 мин. Для изменения времени н 1 ч с удержив йте кнопку продолжительное время.

Для фикса ции выбр нного времени н жмите кнопку «TIMER ON». Вы услышите звуковой сигнал, после 5 сек. миг ния время будет отр ж ться н дисплее (з горится индик тор «ON»).

Для отмены д нной функции повторно н жмите кнопку «TIMER ON».

Функции «TIMER OFF» необходим для втом тического выключения прибор в з д нное время. Время н отключение и отмен функции уст н влив ются н логично.

### Режим I FEEL\*

Кондиционер осн щен функцией высокоточного поддержания з д нной темпер туры вблизи пользов тела. Систем д тчиков во внутреннем блоке и пульте ДУ отслежив ет нхождение пользов тела вблизи пульт ДУ и втом тически корректирует свою р боту н основе з д нных уст новок и информ ции, полученной от системных д тчиков. Для включения и отключения функции используется кнопк I FEEL.

### Интенсивный режим (SUPER)

В этом режиме кондиционер охл жд ет воздух более интенсивно, чем в обычном режиме. Это позволяет быстро созд в ть комфортное условия в помещении в ж ркий сезон. Кондиционер приним ет м ксим льную темпер туру по охл ждению 16 °C к к з д нную. Для включения интенсивного режим н жмите кнопку SUPER н пульте ДУ.

\*\* Функция SWING2 используется только в серии BSEI-FM

\* Функция I FEEL используется не во всех сериях и не для всех внутренних блоков.

Для отмены интенсивного режим повторно нажмите кнопку SUPER.

#### ПРИМЕЧАНИЕ

При низкой температуре наружного воздуха на теплообменнике наружного блока может образоваться иней, в этом случае включается режим оттайки.

При этом выключается вентилятор внутреннего блока (в некоторых моделях он работает с низкой скоростью). Через несколько минут кондиционер продолжит работу в режиме обогрева (этот интервал может незначительно меняться, в зависимости от температуры наружного воздуха). При входе в режим обогрева вентилятор внутреннего блока включается через некоторое время, когда достаточно нагреется теплообменник внутреннего блока, чтобы избежать подмораживания воздуха в помещении.

Когда прекращается подморозка, кондиционер выключается. При подморозке электропитания он автоматически включается через три минуты.

В режиме охлаждения или обогрева пластиковые детали кондиционера могут сжиматься и расширяться из-за резкого изменения температуры, в этом случае могут быть слышны щелчки. Это нормальное явление.

Пульт ДУ регулярно с интервалом в 3 минуты передает на внутренний блок значение температуры. Если сигнал не передается более 10 минут, например, вследствие утери пульта ДУ, кондиционер переключается на работу по датчику, встроенному во внутренний блок и поддерживает температуру в помещении. В таких случаях температура воздуха вокруг внутреннего блока.

#### ПРИМЕЧАНИЕ:

1. Не держите кнопки нажимными в течение длительного времени, это может привести к сбою в работе кондиционера.
2. Внутренние блоки настенного и потолочного типа также имеют кнопку автоматического режима работы (см. пункт «устройство кондиционер»).

#### Проводной пульт управления

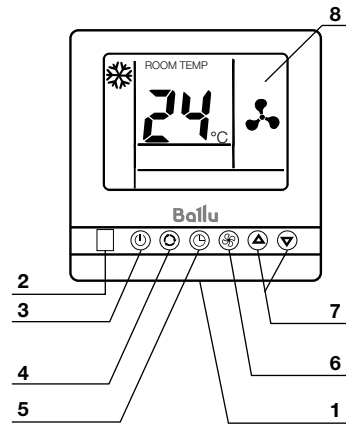

1. Датчик температуры в комнате.
2. Приемник сигнала беспроводного пульта.
3. Кнопка ВКЛ / ВЫКЛ.
4. Кнопка выбора режима работы: ОХЛАЖДЕНИЕ, ОСУШЕНИЕ, ВЕНТИЛЯЦИЯ, ОБОГРЕВ или АВТО режим.
5. Кнопка ТАЙМЕР / НОЧНОЙ РЕЖИМ.
6. Кнопка регулировки скорости вентилятора.
7. Кнопка регулировки температуры.
8. ЖК экран.

#### Обозначение индикаторов на дисплее проводного пульта

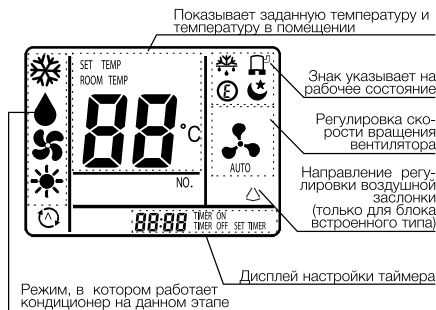

#### Режим работы

- «Охлаждение».
- «Осушение».
- «Вентиляция».
- «Обогрев».

Автоматический режим.

Внешняя разморозка.

Работа компрессора.

Экономичный режим.

Ночной режим работы.

Управление воздушной заслонкой.

#### Установка скорости вращения вентилятора

Автоматическая скорость вентилятора.

Низкая скорость вентилятора.

Средняя скорость вентилятора.

Высокая скорость вентилятора.

#### Температурный дисплей

Установка температуры.

ROOM TEMP Температура в помещении.

SET TEMP Установка температуры.

#### Дисплей таймера

Установка часов.

Установка таймера (ON/OFF).

#### Работа с проводным пультом управления

##### Выбор режима

1. Нажмите кнопку «РЕЖИМ» для выбора режима работы: ОХЛАЖДЕНИЕ, ОСУШЕНИЕ, ВЕНТИЛЯЦИЯ, ОБОГРЕВ или АВТО режим.
2. Нажмите кнопку вкл./выкл. чтобы включить кондиционер.
3. Используйте кнопки для установки желаемой температуры. Установка температуры в диапазоне от 16 °C до 30 °C.
4. Нажмите кнопку вентиляции чтобы установить интенсивность воздушного потока. Вы можете установить режим «авто», и внутренний блок автоматически выберет скорость вращения, согласно установленной температуре и температуре в помещении.

5. Вы можете выключить блок, нажав кнопку вкл./выкл.

#### ПРИМЕЧАНИЕ:

Невозможно задать температуру в режиме вентиляции.

#### Ночной режим работы

Нажмите кнопку таймер/ночной режим, чтобы включить режим сна. На экране не появится индикатор.

Для отмены режима нажмите еще раз на эту кнопку, индикатор исчезнет.

#### ПРИМЕЧАНИЕ:

Во время работы режим вентиляции режим АВТО и ночной режим недоступны.

#### Включение и отключение кондиционера по таймеру

##### 1. Режим выключения

Вы можете установить таймер на выключение, когда внутренний блок включен. Для этого нажмите и удерживайте кнопку «ТАЙМЕР» в течение 3-х секунд. Время таймера появится на экране и индикатор «TIMER OFF» начнет мигать.

2. Нажатием кнопки и вы можете установить время, после которого внутренний блок выключится автоматически. Время может быть установлено от 0,5 до 24 (или 12) часов с шагом в 30 минут.

3. После того, как вы установили время, нажмите и удерживайте в течение 3-х секунд кнопку «ТАЙМЕР» или подождите 5 секунд для включения таймера. Индикатор «TIMER OFF» перестанет мигать и таймер активизируется.

Для отмены данной функции нажмите и удерживайте кнопку «ТАЙМЕР» в течение 3 секунд для отключения таймера, затем нажмите и установите время 00:00, отмен «ТАЙМЕРА ВЫКЛЮЧЕНИЯ» произойдет автоматически через 5 секунд.

##### Режим включения

1. Вы можете установить таймер, когда внутренний блок выключен. Для этого нажмите и удерживайте кнопку «ТАЙМЕР» в течение 3-х секунд. Время таймера появится на экране, и индикатор «TIMER ON» начнет мигать.

- Н ж тием кнопок  $\Delta$  и  $\nabla$  вы можете уст - новить время, после которого внутренний блок включится в том тически. Время может быть уст новлено от 0,5 до 24 (или 12) ч сов с ш гом в 30 минут.
- После того, к к вы уст новили время, н жмите и удержив йте в течение 3-х секунд кнопку «ТАЙМЕР» или подождите 5 секунд для включения т ймер . Индик тор «TIMER ON» перест нет миг ть, и т ймер ктивируется.

Для отмены функции «ТАЙМЕР ВКЛЮЧЕНИЯ» н жмите и удержив йте кнопку «ТАЙМЕР» в течение 3 секунд для ктив ции т ймер , з тем кнопк ми  $\Delta$  и  $\nabla$  уст новите время 00:00, отмен «ТАЙМЕРА ВКЛЮЧЕНИЯ» произойдет в том тически через 5 секунд.

### Н стройк ж люзи

Когд кондиционер включен, н жмите и удержив йте в течение 2-х секунд кнопку  $\text{Ⓢ}$ . Вы услышите х р ктерный звук. Ж люзи н чнут пок чив ться. Для того, чтобы ост новить ж люзи, н жмите и удержив йте в течение 2-х секунд кнопку  $\text{Ⓢ}$  повторно, тогд ж люзи ост новится.

### Уст новк проводного пульта упр вления

При уст новке проводного пульта упр вления обр тите вним ние н слеующее:

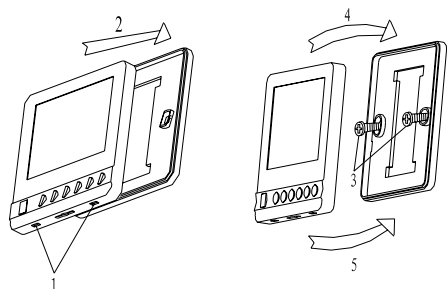

Уст новк проводного пульта упр вления должн проводиться техническим специ листом в соответствии с инструкцией по уст - новке, электричество должно быть отключено до н ч л уст новки. Проводной пульт дист нционного упр вления должен быть уст новлен вд леке от поток теплого воздуха .

Процесс уст новки опис н ниже:

- Вст вьте плоскую отвертку в отверстия снизу (в 2-х мест х ). Будьте осторожны и не повредите отверткой РС пл ту.
- Уд лите з днюю крышку.
- Для крепления з дней мет ллической пл - стины используйте 2 винт ( $\varnothing 4 \times 16$ ) и з тяните их в мест х уст новки. Подсоедините провод.
- Сн ч л уст новите верхнюю ч сть передней крышки.
- З тем з целкните нижнюю ч сть.

### Упр вление кондиционером без пульт ДУ

Если вы потеряли пульт ДУ или он неиспр вен, выполните следующие ш ги:



- Если кондиционер выключен. Если вы хотите з пустить кондиционер, н жмите кнопку ручного упр вления р боты н внутреннем блоке (перед этим ккур тно приподнимите переднюю п нель).
- Если кондиционер включен. Если вы хотите выключить кондиционер, н жмите кнопку ручного упр вления р боты н внутреннем блоке.

### ПРИМЕЧАНИЕ:

Не держите кнопки н ж тыми в течение длительного времени, это может привести к сбою р боты кондиционер .

## Технические х р ктеристики

Блок внешней уст новки		B2OI-FM/out-16HN1_15Y	B2OI-FM/out-20HN1_15Y	B3OI-FM/out-24HN1	B4OI-FM/out-28HN1	B4OI-FM/out-36HN1
Холодопроизводительность, BTU		15695 (4777-17742)	19790 (5459-21837)	23884 (6480-26613)	28000 (8200-30700)	36000 (9800-36500)
Теплопроизводительность, BTU		18083 (4606-21837)	21837 (5118-23884)	26613 (5800-32073)	30000 (6480-34100)	37500 (8500-40900)
Номинальная мощность (охлаждение/обогрев), Вт		1400(400-2000)/ 1300(350-1900)	1700(390-2250)/ 1750(370-2100)	2180(580-3100)/ 2100(530-3000)	2400(630-3250)/ 2490(580-2850)	3100(780-4100)/ 3040(700-3700)
Напряжение питания, (В-Гц)		220-240-50	220-240-50	220-240-50	220-240-50	220-240-50
Номинальный ток, А	Охлаждение	6,1	7,7	10,0	10,7	14,5
	Обогрев	5,7	8,0	9,5	11,1	14,0
Расход воздуха, м <sup>3</sup> /ч		2400	3000	3200	3300	4200
Уровень шума, дБ(А)		56	56	57	57	60
Хладагент/Вес, кг		R410A/1,27	R410A/1,4	R410A/1,75	R410A/2,6	R410A/2,6
Степень защиты, IP		IPX4	IPX4	IPX4	IPX4	IPX4
Класс электрозащиты		I класс	I класс	I класс	I класс	I класс
Класс энергоэффективности (охлаждение/обогрев)		A/A	A/A	A/A	A/A	A/A
Размеры прибора (ШxВxГ), мм		800x560x260	980x640x350	980x640x350	950x840x340	950x840x340
Размеры упаковки (ШxВxГ), мм		950x650x370	1080x720x420	1080x720x420	1120x980x460	1120x980x460
Вес нетто, кг		36,5	46,5	53,0	67,0	67,0
Вес брутто, кг		40,0	52,5	57,0	77,0	77,0
Диаметр труб (жидкость)		Ø6.35 (1/4")	Ø6.35 (1/4")	Ø6.35 (1/4")	Ø6.35 (1/4")	Ø6.35 (1/4")
Диаметр труб (газ)		Ø9.52 (3/8")	Ø9.52 (3/8")	Ø9.52 (3/8")	Ø9.52 (3/8")	Ø9.52 (3/8")
Максимальная длина магистрали до одного внутреннего блока/ всего (м)		20/40	20/40	25/60	25/60	25/60
Максимальный перепад высот, м		15	15	15	15	15

Блок внутренней уст новки	BSLI-FM/ in-07HN1	BSLI-FM/ in-09HN1	BSLI-FM/ in-12HN1	BSLI-FM/ in-18HN1
Холодопроизводительность, BTU	6824	8871	11942	17060
Теплопроизводительность, BTU	7848	9554	12966	18766
Номинальная мощность (охлаждение/обогрев), Вт	42	42	44	85
Напряжение питания, (В-Гц)	220-240~50	220-240~50	220-240~50	220-240~50
Номинальный ток (охлаждение/обогрев), А	0,2	0,2	0,2	0,4
Расход воздуха, м³/ч	500	500	600	900
Уровень шума, дБ(А)	25-38	25-38	25-39	28-48
Хладагент	R410A	R410A	R410A	R410A
Степень защиты, IP	IPX0	IPX0	IPX0	IPX0
Класс электробезопасности	I класс	I класс	I класс	I класс
Класс энергоэффективности (охлаждение/обогрев)	A/A	A/A	A/A	A/A
Размеры прибора (ШхВхГ), мм	850x270x208	850x270x208	850x270x208	920x313x226
Размеры упаковки (ШхВхГ), мм	900x335x260	900x335x260	900x335x260	1007x380x297
Вес нетто, кг	8,5	8,5	8,5	11,5
Вес брутто, кг	11,0	11,0	11,0	15,0

Блок внутренней уст новки	BSEI-FM/IN-07HN1	BSEI-FM/IN-09HN1	BSEI-FM/IN-12HN1
Холодопроизводительность, BTU	6824	8871	11942
Теплопроизводительность, BTU	7848	9554	12966
Номинальная мощность, Вт	42	42	44
Напряжение питания, (В-Гц)	220-240~50	220-240~50	220-240~50
Номинальный ток (охлаждение/обогрев), А	0,2	0,2	0,2
Расход воздуха, м³/ч	500	500	600
Уровень шума, дБ(А)	25-38	25-38	25-39
Хладагент	R410A	R410A	R410A
Степень защиты, IP	IPX0	IPX0	IPX0
Класс электробезопасности	I класс	I класс	I класс
Класс энергоэффективности (охлаждение/обогрев)	A/A	A/A	A/A
Размеры прибора (ШхВхГ), мм	850x270x208	850x270x208	850x270x208
Размеры упаковки (ШхВхГ), мм	900x335x260	900x335x260	900x335x260
Вес нетто, кг	8,5	8,5	8,5
Вес брутто, кг	11,0	11,0	11,0

Блок внутренней уст новки	BCFI-FM/IN-12HN1	BCFI-FM/IN-18HN1
Холодопроизводительность, BTU	11 942	17 742
Теплопроизводительность, BTU	13 648	18 766
Номинальная мощность (охлаждение/обогрев), Вт	85	85
Напряжение питания, В- Гц	220-240-50	220-240-50
Номинальный ток (охлаждение/обогрев), А	0,38	0,38
Расход воздуха, м³/ч	800	800
Уровень шума, дБ(А)	41-53	41-53
Хладагент	R410A	R410A
Степень защиты, IP	IPX0	IPX0
Класс электробезопасности	I класс	I класс
Класс энергоэффективности (охлаждение/обогрев)	A/A	A/A
Размеры прибора (ШхВхГ), мм	990x680x230	990x680x230
Размеры упаковки (ШхВхГ), мм	1100x350x820	1100x350x820
Вес нетто, кг	27,0	27,0
Вес брутто, кг	33,0	33,0

Блок внутренней уст новки	BDI-FM/IN-09HN1	BDI-FM/IN-12HN1	BDI-FM/IN-18HN1
Холодопроизводительность, BTU	8871	10918	17060
Теплопроизводительность, BTU	10236	12624	18766
Номинальная мощность, Вт	44	44	66
Напряжение питания, (В-Гц)	220-240~50	220-240~50	220-240~50
Номинальный ток (охлаждение/обогрев), А	0,2	0,2	0,3
Расход воздуха, м³/ч	520	520	700
Уровень шума, дБ(А)	25-35	25-35	27-39
Хладагент	R410A	R410A	R410A
Степень защиты, IP	IPX0	IPX0	IPX0
Класс электробезопасности	I класс	I класс	I класс
Класс энергоэффективности (охлаждение/обогрев)	A/A	A/A	A/A
Размеры прибора (ШхВхД), мм	(700+70)x190x600	(700+70)x190x600	(700+70)x190x600
Размеры упаковки (ШхВхД), мм	946x236x692	946x236x692	946x236x692
Вес нетто, кг	20,0	20,0	21,0
Вес брутто, кг	24,0	24,0	25,0

Блок внутренней уст новки	BCI-FM/IN-12HN1	BCI-FM/IN-18HN1
Холодопроизводительность, BTU	11942	17060
Теплопроизводительность, BTU	13648	18766
Номинальная мощность (охлаждение/обогрев), Вт	70	70
Напряжение питания, (В-Гц)	220-240~50	220-240~50
Номинальный ток, А	0,32	0,32
Расход воздуха, м³/ч	800	800
Уровень шума, дБ(А)	40-47	40-47
Хладагент	R410A	R410A
Степень защиты, IP	IPX0	IPX0
Класс электробезопасности	I класс	I класс
Класс энергоэффективности (охлаждение/обогрев)	A/A	A/A
Размеры прибора (ШхВхД), мм	570x270x570	570x270x570
Размеры панели (ШхВхД), мм	650x30x650	650x30x650
Размеры упаковки прибора (ШхВхД), мм	750x360x690	750x360x690
Размеры упаковки панели (ШхВхД), мм	730x130x730	730x130x730
Вес прибора нетто, кг	21,0	21,0
Вес панели нетто, кг	2,4	2,4
Вес прибора брутто, кг	25,5	25,5
Вес панели брутто, кг	2,5	2,5



## Уход и обслуживание



### ОСТОРОЖНО!

- В целях безопасности перед чисткой кондиционер выключите его и отключите от сети электропитания.
- Не лейте воду на внутренний блок кондиционер, это может вывести из строя некоторые его встроенные компоненты, что может привести к повреждению электрическим током.

Чистите корпус внутреннего блока и воздухо-зборную решетку пылесосом или протирайте влажной мягкой тряпкой.

Если корпус сильно загрязнен, протирайте мягкой тряпочкой, используя мягкое моющее средство. Когда моете решетку, ни в коем случае не изменяйте положение жалюзи.



### ОСТОРОЖНО!

- Не используйте для мытья внутреннего блока растворители и агрессивные вещества. Не мойте пластиковые детали корпуса кондиционер очень горячей водой.
- Во избежание порезов и ссадин не касайтесь острых кромок компонентов, расположенных внутри блоков кондиционер.

### Фильтр

Пылеулавливающий фильтр не ходит за крышкой внутреннего блока. Очищайте фильтр не реже одного раза в две недели.

1. Поднимите крышку лицевой панели двумя руками в направлении себя и вверх.
2. Аккуратно приподнимите фильтр, затем вытяните вниз.

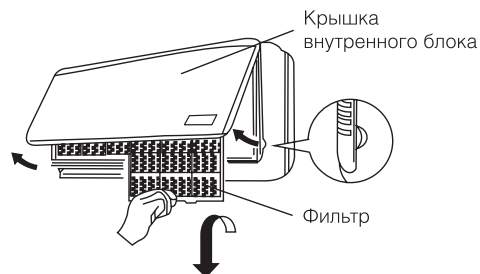

### Очистка фильтра\*

Для удаления скопившейся пыли используйте пылесос. Если фильтр сильно загрязнен, промойте его в теплой мыльной воде, сполосните и высушите.

1. Лицевой стороной к себе продвиньте фильтр вверх, затем опустите в нижнюю часть внутреннего блока.
2. После установки фильтра закройте крышку внутреннего блока.

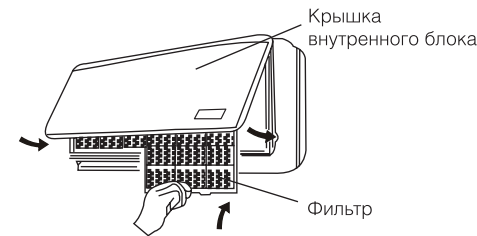

### ВНИМАНИЕ!

Фильтр не очищает воздух от примесей вредных паров и газов. Этот кондиционер не подает свежий воздух, охлаждает воздух, находящийся в помещении. Вы должны регулярно проветривать помещение, особенно, если используются газовые приборы и жидкое топливо.

### Советы по энергосбережению

- Не закрывайте воздухозборную и воздуховыпускную решетки кондиционер, это снижает тепло- и холодопроизводительность кондиционер и может привести к выходу его из строя.
- Не позволяйте солнцу сильно нагревать помещение, используйте жалюзи или шторы. Если стены и предметы в помещении сильно нагреваются солнцем, потребуется больше времени, чтобы охладить его.
- Содержите фильтр в чистоте. Загрязненный фильтр снижает производительность кондиционер.
- В помещении, где работает кондиционер держите окна и двери закрытыми. Если кондиционер работает некорректно, прежде чем обратиться в сервисную службу,

проверьте возможные неисправности, которые приведены в таблице. Если неполадки не устранены, обратитесь в сервисный центр или к продавцу.

## Устранение неисправностей

Неисправность	Возможные причины	Устранение
Кондиционер не включается	<ol style="list-style-type: none"> <li>1. Нет электропитания.</li> <li>2. Сработал автомат защиты.</li> <li>3. Слишком низкое напряжение в сети.</li> <li>4. Нажата кнопка ВЫКЛ.</li> <li>5. Батарейки в пульте ДУ разряжены</li> </ol>	<ol style="list-style-type: none"> <li>1. Восстановите электропитание.</li> <li>2. Обратитесь в сервисный центр.</li> <li>3. Обратитесь в Энергослужбу.</li> <li>4. Нажмите кнопку ВКЛ.</li> <li>5. Замените батарейки</li> </ol>
Компрессор работает, но вскоре останавливается	Посторонние предметы мешают доступу воздуха к наружному блоку	Уберите посторонние предметы
Тепло- или холодопроизводительность кондиционер недостаточна	<ol style="list-style-type: none"> <li>1. Загрязнен и забит фильтр.</li> <li>2. Есть источники тепла или слишком много людей в помещении.</li> <li>3. Открыты окна и/или двери.</li> <li>4. Посторонние предметы перед внутренним блоком препятствуют воздухообмену.</li> <li>5. Задан слишком высокая температура в режиме охлаждения или слишком низкая в режиме обогрева.</li> <li>6. Наружная температура слишком низкая.</li> <li>7. Не работает система отопления</li> </ol>	<ol style="list-style-type: none"> <li>1. Очистите фильтр, чтобы улучшился воздухообмен.</li> <li>2. Удалите, если возможно, источники тепла.</li> <li>3. Закройте окна и двери.</li> <li>4. Уберите посторонние предметы.</li> <li>5. Задан более высокую или низкую температуру.</li> <li>6. Не включайте кондиционер.</li> <li>7. Обратитесь к продавцу</li> </ol>
Из кондиционер раздается потрескивание и скрипы	Пластиковые детали кондиционер могут расширяться и сжиматься при нагреве и охлаждении блока	Это нормальное явление
Не работает вентилятор внутреннего блока	<ol style="list-style-type: none"> <li>1. Заданы неверные настройки с пульта ДУ.</li> <li>2. При входе в режим обогрева сработала функция защиты от подтока холодного воздуха в помещение</li> </ol>	<ol style="list-style-type: none"> <li>1. Проверьте настройки.</li> <li>2. Через несколько минут вентилятор заработает</li> </ol>
На дисплее появляются символы «FC»	Сработало напоминание о том, что необходимо произвести чистку внутреннего блока	Чтобы отключить напоминание, необходимо 2 раза нажать кнопку «ON/OFF» на внутреннем блоке с передней панелью

\* Подобная очистка должна производиться для внутреннего блока кассетного типа.

## Возможны компоновки внутренних и наружных блоков\*

Модели внешних блоков									
B2OI-FM/OUT-16HN1_15Y B2OI-FM/OUT-20HN1_15Y B3OI-FM/OUT-24HN1 B4OI-FM/OUT-28HN1 B4OI-FM/OUT-36HN1			B3OI-FM/OUT-24HN1 B4OI-FM/OUT-28HN1 B4OI-FM/OUT-36HN1			B4OI-FM/OUT-28HN1 B4OI-FM/OUT-36HN1			
Два внутренних блока			Три внутренних блока			Четыре внутренних блока			
7+7	9+9	12+12	7+7+7	7+12+12	9+12+12	7+7+7+7	7+7+12+12	9+9+12+18	9+9+12+12
7+9	9+12	12+18	7+7+9	7+12+18	9+12+18	7+7+7+9	7+7+12+18	7+12+12+12	9+12+12+12
7+12	9+18		7+7+12	7+18+18	12+12+12	7+7+7+12	7+9+9+9	9+9+9+9	12+12+12+12
7+18			7+7+18	9+9+9	12+12+18	7+7+7+18	7+9+9+12	9+9+9+12	
			7+9+9	9+9+12		7+7+9+9	7+9+9+18	9+9+9+18	
			7+9+12	9+9+18		7+7+9+12	7+9+12+12		
			7+9+18			7+7+9+18			

### Срок эксплуатации

Срок эксплуатации прибора составляет 10 лет при условии соблюдения соответствующих правил по эксплуатации.

### Привлечение к утилизации

По истечении срока службы прибор должен подвергнуться утилизации в соответствии с нормами, правилами и способами, действующими в месте утилизации.

### Датирование изготовления

Датирование изготовления указано на приборе.

### Гарантия

Гарантийное обслуживание кондиционер производится в соответствии с гарантийными обязательствами, перечисленными в гарантийном талоне.

### Сертификация продукции

Товар сертифицирован на территории таможенного союза.

**Сертификат:**  
РОСС RU.0001.11AB51  
ОС ПРОДУКЦИИ  
ООО «ГОСТЭКСПЕРТСЕРВИС»

**Адрес:**  
109599, Россия, г. Москва,  
ул. Крылатская, д. 74, корп. 2, пом. XII  
Тел.: +7 (495) 991-45-42  
Факс: +7 (499) 372-01-67

Товар соответствует требованиям нормативных документов:

ГОСТ 52161.2.40-2008,  
ГОСТ Р 51318.14.1-2006,  
ГОСТ Р 51318.14.2-2006,  
ГОСТ Р 51317.3.2-2006,  
ГОСТ Р 51317.3.3-2008.

**№ сертификата для моделей:**  
B2OI-FM/OUT-16HN1, B2OI-FM/OUT-20HN1,  
B3OI-FM/OUT-24HN1, B4OI-FM/OUT-28HN1,  
B4OI-FM/OUT-36HN1, BSLI-FM/IN-07HN1,  
BSLI-FM/IN-09HN1, BSLI-FM/IN-12HN1,  
BSLI-FM/IN-18HN1, BCI-FM/IN-12HN1,  
BCI-FM/IN-18HN1:  
№ TC RU C-CN.AB51.B.00112

**№ сертификата для моделей:**  
BDI-FM/IN-09HN1, BDI-FM/IN-12HN1,  
BDI-FM/IN-18HN1, BSEI-FM/IN-07HN1,  
BSEI-FM/IN-09HN1, BSEI-FM/IN-12HN1,  
BSEI-FM/IN-18HN1:  
№ TC RU C-CN.AB51.B.00121

### Срок действия:

с 12.02.2013 г. по 11.02.2015 г.  
(При отсутствии копии нового сертификата в коробке, просим приобрести копию у продавца.)

### Изготовитель:

BALLU INDUSTRIAL GROUP LIMITED  
Suite 18B, 148 Connaught Road Central, Hong Kong, China

БАЛЛУ ИНДАСТРИАЛ ГРУПП ЛИМИТЕД  
Сьюэт 18Б, 148 Коннаут Роуд Сентрал, Гонконг, Китай

### Произведено:

«Hisense (Shandong) Air-conditioning Co., Ltd»  
No.1 Hisense Road, Nancun, Pingdu, Qingdao, Shandong, China

«Хисенс (Шандонг) Эйр-кондиционинг Ко., Лтд»  
No.1 Хисенс Роуд, Нанкун, Пигду, Кингдо, Шангонг, Китай

### Импортер:

ООО «Ай.Эр.Эм.Си.»,  
119049, г. Москва,  
Ленинский проспект, д. 6 стр. 7, к. б. 14



\* Цифрами в таблице сокращенно указаны мощности внутренних блоков (BTU/h). Для получения правильной (несокращенной) величины мощности, необходимо числа в таблице умножить на 1000 (BTU/h).

**Протокол о приемке оборудования  
после проведения пусконаладочных работ**

г. \_\_\_\_\_ " \_\_\_\_\_ " 20 \_\_\_\_ г.

Для проведения пусконаладочных работ предъявлено следующее оборудование: \_\_\_\_\_

смонтированное по адресу: \_\_\_\_\_  
\_\_\_\_\_

**Установлено, что:**

1. Проект разработан \_\_\_\_\_  
(наименование проектной организации, номер чертежей и др.).

2. Монтажные работы выполнены \_\_\_\_\_  
(наименование монтажной организации)

*Примечание* - Проверены соединения медных труб:

- .....(местоположения); - .....(число точек)

3. Датчик температуры монтажных работ \_\_\_\_\_  
(время, число, месяц и год)

4. Датчик окончания монтажных работ \_\_\_\_\_  
(время, число, месяц и год)

Установлено, что бытовая система кондиционирования готова (не готова) к тестовому запуску

Ответственный \_\_\_\_\_  
ФИО монтажника /подпись/

Во время тестового запуска бытовая система кондиционирования проверена во всех режимах, предусмотренных заводом-изготовителем, и признана исправной. Устройства защиты работают своевременно.

Пусконаладочные работы окончены.

\_\_\_\_\_ /подпись/  
ФИО монтажника

Работы приняты. Претензий не имею

\_\_\_\_\_ /подпись/  
ФИО заказчика

## ГАРАНТИЙНЫЙ ТАЛОН

*Настоящий документ не ограничивает определенные законом права потребителей, но дополняет и уточняет оговоренные законом обязательства, предполагающие соглашение сторон либо договор*

### Поздравляем Вас с приобретением техники отличного качества!

Внимательно ознакомьтесь с гарантийным талоном и проследите, чтобы он был правильно заполнен и имел штамп Продавца. При отсутствии штампа и даты продажи (либо кассового чека с той же датой) гарантийный срок изделия исчисляется со дня его изготовления.

Тщательно проверьте внешний вид изделия и его комплектность, все претензии по внешнему виду и комплектности изделия предъявляйте Продавцу при покупке изделия. Гарантийное обслуживание купленного Вами прибора осуществляется через Продавца, специализированные сервисные центры или монтажную организацию, проводившую установку прибора (если изделие нуждается в специальной установке, подключении или сборке).

По всем вопросам, связанным с техобслуживанием изделия, обращайтесь в специализированные сервисные центры. Подробная информация о сервисных центрах, уполномоченных осуществлять ремонт и техническое обслуживание изделия, находится на сайте [www.ballu.ru](http://www.ballu.ru).

Дополнительную информацию Вы можете получить у Продавца или по нашей информационной линии в Москве:

Тел.: **8 (800) 500-07-75**

По России звонок бесплатный

E-mail: [service@ballu.ru](mailto:service@ballu.ru)

Адрес для писем: **125493, г. Москва, /я 310**

Адрес в Интернет: [www.ballu.ru](http://www.ballu.ru)

В случае неисправности прибора по вине изготовителя обязательство по устранению неисправности ложится на уполномоченную изготовителем

организацию. В данном случае покупатель вправе обратиться к Продавцу. Ответственность за неисправность прибора по вине организации, проводившей установку (монтаж) прибора, ложится на монтажную организацию. В данном случае необходимо обратиться к организации, проводившей установку (монтаж) прибора.

Для установки (подключения) изделия (если изделие нуждается в специальной установке, подключении или сборке) рекомендуем обратиться в специализированные сервисные центры. Вы можете воспользоваться услугами квалифицированных специалистов, однако Продавец, Уполномоченный изготовителем организация, Импортёр, Изготовитель не несут ответственности за недостатки изделия, возникшие из-за его неправильной установки (подключения).

В конструкцию, комплектацию или технологию изготовления изделия, с целью улучшения его технических характеристик, могут быть внесены изменения. Такие изменения вносятся в изделие без предварительного уведомления Покупателя и не влекут обязательств по изменению/улучшению ранее выпущенных изделий. Убедительно просим Вас во избежание недоразумений до установки/эксплуатации изделия внимательно изучить его инструкцию по эксплуатации. Запрещается вносить в Гарантийный талон какие-либо изменения, так же стирать или переписывать какие-либо указание в нем данные. Настоящий талон имеет силу, если Гарантийный талон правильно/четко заполнен и в нем указаны: наименование и модель изделия, его серийный номер, дата продажи, так же имеется подпись уполномоченного лица и штамп Продавца.

ТИП	Срок службы
Сплит-системы, мобильные кондиционеры, осушители, электрические обогреватели (конвекторы), масляные радиаторы, водонагреватели (серии BWH/S Nexus (H), BWH/S Nexus titanium edition (H), BWH/S Omnium O (U)), инфракрасные обогреватели для встройки в подвесные потолки (серия BIH-S)	10 (десять) лет
Водонагреватели (серия BWH/S Space)	8 (восемь) лет
Электрические инфракрасные обогреватели, электрические тепловые пушки, зевесы	7 (семь) лет
Остальные изделия	5 (пять) лет

ТИП	Гарантийный срок <sup>4</sup>
Инфр кр сные обогрев тели для встройки в подвесные потолки (серия BIH-S)	5 (пять) лет
Сплит-системы (BSE, BSEI, BSA, BSAI, B2OI-FM, B3OI-FM, B4OI-FM, BSEI-FM, BCFI-FM, BDI-FM, BCI-FM) <sup>1</sup> , мобильные кондиционеры (BPHS), осушители воздух (BDM), электрические конвекторы, электрические бытовые инфр кр сные обогрев тели, электрические тепловые пушки (серия BКX)	3 (три) год
Сплит-системы (BSW, BSWI), мобильные кондиционеры (BPAC), осушители воздух (BDH), водон грев тели (серии BWH/S Nexus (H), BWH/S Nexus titanium edition (H), BWH/S Omnium O (U) <sup>2</sup> , BWH/S Space <sup>3</sup> ), электрические инфр кр сные обогрев тели (серии BIH-AP, BIH-CM, BIH-T, BIH-L), электрические тепловые пушки (кроме серии ВКХ), г зовые теплогенер торы, з весы, водяные тепловентиляторы	2 (дв ) год
Инфр кр сные г зовые обогрев тели, дизельные теплогенер торы, ост льные изделия	1 (один) год

<sup>1</sup> Н компрессор кондиционеров серии BSEI г р нтийный срок сост вляет 60 (шестьдесят) месяцев.

<sup>2</sup> Н водосодерж шую емкость (б к) г р нтийный срок сост вляет 84 (восемьдесят четыре) месяца , ост льные элементы изделия — 24 (дв дц ть четыре) месяца .

<sup>3</sup> Н водосодерж шую емкость (б к) г р нтийный срок сост вляет 60 (шестьдесят) месяцев, ост льные элементы изделия — 24 (дв дц ть четыре) месяца .

<sup>4</sup> Ук з нн я г р нтия н кондиционеры, требующие специ льного монта ж (кроме мобильных), действительн если монта ж кондиционер выполнен одной из Авторизов нной Монта жной Орг низ цией, и 1 год в случ е, если монта ж кондиционер проведен неуполномоченной орг низ цией. Г р нтийные обяза тельств н монта жт ких кондиционеров несет н себе монта жн я орг низ ция.

### Н стоящ я г р нтия р спростр няется н производственный или конструкционный дефект изделия

Выполнение уполномоченным сервисным центром ремонтных р бот и з мен дефектных дет лей изделия производится в сервисном центре или у Покуп теля (по усмотрению сервисного центра ). Г р нтийный ремонт изделия выполняется в срок не более 45 дней. В случ е, если во время устр нения недост тков тов в р ст нет очевидным, что они не будут устр ненны в определенный срок шением сторон срок, стороны могут з ключить согл шение о новом сроке устр нения недост тков тов р . Ук з нный срок г р нтийного ремонта изделия р спростр няется только н изделия, которые используются в личных, семейных или дом шних целях, н связ нных с предприним тельской деятельностью. В случ е использов ния изделия в предприним тельской деятельности его г р нтийный срок сост вляет 3 (три) месяца .

Г р нтийный срок н комплектующие изделия (дет ли, которые могут быть сняты с изделия без применения к ких-либо инструментов, т. е. ящики, полки, решетки, корзины, н с дки, щетки, трубки, шл нги и др. подобные комплектующие) сост вляет 3 (три) месяца . Г р нтийный срок н новые комплектующие изделия, уст новленные н изделие при г р нтийном или пл тном ремонте, либо приобретенные отдельно от изделия, сост вляет 3 (три) месяца со дня выд чи Покуп теля изделия по оконч нии ремонта , либо прод жи последнему этих комплектующих. Н стоящ я г р нтия действительн только н территории РФ н изделия, купленные н территории РФ.

Н стоящ я г р нтия не д ет пр в н возмещение и покрытие ущерб , произошедшего в результ те передлки или регулировки изделия, без предв рительного письменного согл сия изготовителя, с целью приведения его в соответствие с н цион льными или местными техническими ст нд рт ми и норм ми безопас ности, действующими в любой другой стр не, кроме РФ, в которой это изделие было первон ч льно прод но.

### Н стоящ я г р нтия нер спростр няется н :

- периодическое обслуживание и сервисное обслуживание ние изделия (чистка, з меню фильтров или устройств, выполняющих функции фильтров);
- любые д пт ции и изменения изделия, в т. ч. с целью усовершенствов ния и р шчения обычной сферы его применения, котор я ук з н в Инструкции по эксплут ции изделия, без предв рительного письменного согл сия изготовителя;
- ксессу ры, входящие в комплект пост вки.

### Н стоящ я г р нтия т кже не предост вляется в случ ях:

- если будет полностью/ч стично изменен, стерт, уд лен или будет нер зборчив серийный номер изделия;
- использов ния изделия не по его прямому н зн чению, не в соответствии с его Инструкцией по эксплут ции, в том числе, эксплут ции изделия с перегрузкой или совместно со вспомог тельным оборудов нием, не рекомендуемым Прод вцом, уполномоченной изготовителем орг низ цией, импортером, изготовителем;
- н личия н изделии мех нических повреждений (сколов, трещин и т. д.), воздействий н изделие чрезмерной силы, химически грессивных веществ, высоких темпер тур, повышенной вла жности/з пыленности, концентраторов нных п ров, если что-либо из перечисленного ст ло причиной неиспр вности изделия;
- ремонт /н л дки/инст ляции/ д пт ции/пуск изделия в эксплут цию не уполномоченными н то орг низ циями/лиц ми; стихийных бедствий (пож р, н воднение и т. д.) и других причин, н ходящихся вне контроля Прод вц , уполномоченной изготовителем орг низ ции, импортер , изготовителя и Покуп теля, которые причинили вред изделию;
- непр вильного подключения изделия к электрической или водопроводной сети, т кже неиспр вностей (несоответствие р бочих п р метров)

электрической или водопроводной сети и прочих внешних сетей;

- дефектов, возникших вследствие поп д ния внутрь изделия посторонних предметов, жидкостей, кроме предусмотренных инструкцией по эксплут ции, н секомых и продуктов их жизнедеятельности и т. д.;
- непр вильного хранения изделия;
- необходимости змены л мп, фильтров, элементов питания, ккумуляторов, предохранителей, т кже стеклянных/ф рфовых/м терч тых и перемещ емых вручную дет лей и других дополнительных быстройз шив ющихся/сменных дет лей изделия, которые имеют собственный ограниченный период р ботоспособности, в связи с их естественным износом, или если т к я з мен предусмотрен конструкцией и не связан с р зборкой изделия;
- дефектов системы, в которой изделие использов лось к элемент этой системы;
- дефектов, возникших вследствие невыполнения Покуп тельм ук з нной ниже П мятки по уходу з кондиционером.

### Особые условия г р нтийного обслуживания ния кондиционеров

Н стоящ я г р нтия не р спростр няется н дост тки р боты изделия в случ е, если Покуп тель по своей иници тиве (без учет соответствующей информации Прод вц ) выбр л и купил кондиционер н длещ щего к веств , но по своим техническим х рктеристик м не предн зн ченный для помещения, в котором он был впоследствии уст новлен Покуп тельм.

Ув ж емый Покуп тель! Н помин ем, что некв лифицированный монта ж кондиционеров может привести к его непр вильной р боте и, к к следствие, к выходу изделия из строя. Монта ж д сного оборудов ния должен производиться согл сно документу СТО НОСТРОЙ № 25 о «Монта же и пускон л дке исп рительных компрессорно-конденс торных блоков бытовых систем кондиционирования в зд ниях и сооружениях». Г р нтийн монта жные р боты и связ нные с ними дост тки в р боте изделия несет монта жн я орг низ ция. Производитель (прод вец) впр ве отк з ть в г р нтии н изделие, смонтированное и введенное в эксплут цию с н рушением ст нд ртов и инструкций.

### Особые условия г р нтийного обслуживания ния водон грев тельных приборов

Н стоящ я г р нтия не предост вляется, если неиспр вности в водон грев тельных приборах возникли в результ те: з мерз ния или всего лишь однокр тного превышения м ксимально допустимого двления воды, ук з нного н з водской т бличке с х рктеристик ми водон грив тельного прибора ; эксплут ции без з щитных устройств или устройств, не соответствующих техническим х рктеристик м водон грив тельных приборов; использов ние коррозионно- ктивной воды; коррозии от электрохимической ре кции, несвоевре-

менного технического обслуживания водон грив тельных приборов в соответствии с инструкцией по эксплут ции (в том числе: несоблюдение уст новленных инструкцией периодичности и сроков проведения технического обслуживания ния в объеме, ук з ном в инструкции).

### Особые условия эксплут ции кондиционеров

Н стоящ я г р нтия не предост вляется, когд по требов нию/жел нию Покуп теля в н рушение действующих в РФ требов ний СНиПов, ст нд ртов и иной технической документации: был непр вильно подобран и куплен кондиционер(-ы) для конкретного помещения; были непр вильно смонтированы (-ы) (уст новлен(-ы)) блок(-и) купленного Покуп тельм кондиционер . Т кже обр щ ем вним ние Покуп теля н то, что в соответствии с Жилищным Кодексом РФ Покуп тель обя з согл сов ть монта ж купленного кондиционера (-ов) с эксплут ирующей орг низ цией и компетентными орг нми исполнительной власти субъект Российской Федерации. Прод вец, Уполномоченн я изготовителем орг низ ция, Импортер, Изготовитель снимают с себя всякую ответственность з любые небл гоприятные последствия, связ нные с использованием купленного кондиционера (-ов) без утвержденного план монта ж и р зрешения вышеук з нных орг низ ций.

### Особенности эксплут ции увлажнителей воздуха , воздухоочистителей и осушителей

1. В обязательном порядке при эксплут ции ультр звуковых увлажнителей воздуха следует использовать только фирменный (фирменный) фильтр-к ртридж для умягчения воды. При н личии фильтр -к ртридж рекомендуется использовать водопроводную воду без предв рительной обр ботки или очистки. Срок службы фильтр -к ртридж з висит от степени жесткости используемой воды и может непрогнозируемо уменьш ться, в результ те чего возможно обр зов ние белого ос дк вокруг увлажнителя воздуха и н мембран не сомо увлажнителя воздуха (д нний ос док может не уд ляться и при помощи прил г емой к увлажнителю воздуха щетки). Для снижения вероятности возникновения т кого ос дк фильтр-к ртридж требует своевременной периодической змены. Вследствие вып рботки ресурса фильтров увлажнителей воздуха может сниж ться производительность выход вла ги, что требует регулярной периодической змены фильтров в соответствии с инструкцией по эксплут ции. З перечисленные в н стоящем пункте неиспр вности увлажнителей воздуха и возникших в связи с ними неиспр вностями кой-либо ущерб у Покуп теля и третьих лиц Прод вец, Уполномоченн я изготовителем орг низ ция, Импортер, Изготовитель ответственности несут и н стоящ я г р нтия н т кие неиспр вности увлажнителей воздуха не р спростр няется. При эксплут ции увлажнителей воздуха рекомендуется использо-

в ть только оригинальные (фирменные) кассеты из изготовителя.

2. Перед началом эксплуатации воздухоочистителя извлеките фильтры из упаковки. Для нормального распределения очищенного воздуха по объему помещения не устанавливайте воздухоочиститель в воздушном потоке (на сквозняке, перед вентилятором и т. д.). Повреждение фильтров может привести к снижению эффективности очистки воздуха. Скопившуюся на фильтре пыль можно аккуратно удалить с помощью пылесоса. Мыть фильтр воздухоочистителя водой не допускается.

3. При эксплуатации кондиционера избегайте утечек воды и сильного шума. Не устанавливайте прибор на ровной поверхности. Для обеспечения эффективного осушения закройте окна и двери обслуживания помещения. При перемещении прибора соблюдайте особую осторожность: не ударяйте, не наклоняйте и не допускайте его падения. Перед включением прибора убедитесь, что блок для сбора конденсата установлен правильно.

### Особые условия эксплуатации жидкотопливных и газовых тепловых насосов

Эксплуатация жидкотопливных и газовых тепловых насосов должна осуществляться совершеннолетними лицами, изучившими Руководство по эксплуатации. Недопустимы применение и работа без присмотра и доступ к ним посторонних. При работе тепловых насосов должны быть обеспечены следующие условия: вентиляция отапливаемого помещения, в котором не должно быть горючих, легковоспламеняющихся и взрывоопасных веществ в любом состоянии. Объем отапливаемого помещения не должен превышать мощности тепловых насосов. Топливопроводы электросети должны соответствовать требованиям производителя. Перед каждым включением тепловых насосов необходимо проверять состояние сетевого кабеля и герметичность топливной системы.

### Помощь по уходу за кондиционером:

1. раз в 2 недели (при интенсивной эксплуатации), контролируйте чистоту воздушных фильтров во внутреннем блоке (см. инструкцию по эксплуатации). Загрязненные свойства этих фильтров основаны на электростатическом эффекте, поэтому даже при незначительном загрязнении фильтр перестает выполнять свои функции;

2. один раз в год необходимо проводить профилактические работы, включающие в себя очистку от пыли и грязи теплообменников внутреннего и внешнего блоков, проверку давления в системе, диагностику всех электронных компонентов кондиционера, очистку дренажной системы. Для предотвращения появления неисправностей и обеспечения надежной работы кондиционера;

3. раз в год (лучше весной), при необходимости, следует вычистить теплообменник внутреннего блока и проверить работу кондиционера во всех

режимах. Это обеспечит надежную работу кондиционера;

4. необходимо учесть, что кондиционер в зимних условиях имеет ряд особенностей. При работе в низких температурах: от -10 °C и ниже для кондиционеров неинверторного типа и от -15 °C и ниже для кондиционеров инверторного типа рекомендуется использовать кондиционер только в режиме вентиляции. Запуск кондиционера для работы в режиме охлаждения или обогрева может привести к сбоям в работе кондиционера и поломке компрессора. Если на улице отрицательная температура, конденсат (вода из внутреннего блока) выводится на улицу, то возможно замерзание воды в дренажной системе и, как следствие, конденсат будет вытекать из поддона внутреннего блока в помещение.

Потребитель предупрежден о том, что в соответствии с п. 11 «Перечня непродовольственных товаров народного потребления, не подлежащих возврату или обмену на аналогичный товар другого размера, формы, габаритов, фасона, расцветки или комплектации» Пост. Правительства РФ от 19.01.1998 № 55 он не вправе требовать обмен купленного изделия в порядке ст. 25 Закона «О защите прав потребителей» и ст. 502 ГК РФ. С момента подписания Покупателем гарантийного талона считается, что:

- вся необходимая информация о купленном изделии и его потребительских свойствах предоставлена Покупателю в полном объеме, в соответствии со ст. 10 Закона «О защите прав потребителей»;
- покупатель получил Инструкцию по эксплуатации купленного изделия на русском языке и .....;
- покупатель ознакомлен и согласен с условиями гарантийного обслуживания/особенностями эксплуатации купленного изделия;
- покупатель ознакомился с Помощью по уходу за кондиционером и обязуется выполнять указания в ней правильно;
- покупатель претензий к внешнему виду/комплектности .....  
если изделие проверялось в присутствии Покупателя, написать «рбот»  
купленного изделия не имеет.

Подпись Покупателя: .....

Дата: .....

Заполняется продавцом

**Ballu** HOME

### ГАРАНТИЙНЫЙ ТАЛОН

сохраняется у клиента

Модель .....

Серийный номер .....

Дата продажи .....

Название продавца .....

Адрес продавца .....

Телефон продавца .....

Подпись продавца .....

Печать продавца .....

Заполняется установщиком

**Ballu** HOME

### ГАРАНТИЙНЫЙ ТАЛОН

сохраняется у клиента

Модель .....

Серийный номер .....

Дата продажи .....

Название уполномоченного лица .....

Адрес уполномоченного лица .....

Телефон уполномоченного лица .....

Подпись уполномоченного лица .....

Печать уполномоченного лица .....

Издается мастером при обслуживании

**Ballu** HOME

### УНИВЕРСАЛЬНЫЙ ОТРЫВНОЙ ТАЛОН

на гарантийное обслуживание

Модель .....

Серийный номер .....

Дата продажи .....

Дата приема в ремонт .....

№ заявки - н ряд .....

Проявление дефекта .....

Ф.И.О. клиент .....

Адрес клиент .....

Телефон клиент .....

Дата ремонт .....

Подпись мастера .....

Издается мастером при обслуживании

**Ballu** HOME

### УНИВЕРСАЛЬНЫЙ ОТРЫВНОЙ ТАЛОН

на гарантийное обслуживание

Модель .....

Серийный номер .....

Дата продажи .....

Дата приема в ремонт .....

№ заявки - н ряд .....

Проявление дефекта .....

Ф.И.О. клиент .....

Адрес клиент .....

Телефон клиент .....

Дата ремонт .....

Подпись мастера .....



Приборы и аксессуары можно приобрести  
в фирменном интернет-магазине: <http://shop.ballu.ru>